

# Køl og frys til erhverv...

*Tryghed i købet: Køb og bliv serviceret lokalt*



**DRECKER**  
Køleinventar ApS

**NYT PROGRAM PÅ VEJ**  
Programmet er under  
opdatering med nye  
modeller og priser

**Ring 6481 3111 for mere  
information**

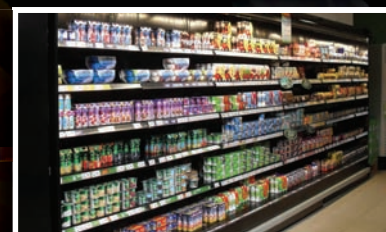

**Køle- og frysureoler**

















**PRISKATALOG · GYLDIGT FRA JUNI 2015**

### Klimaklasse

Omgivelsesklimaklasse (UNI EN 441)	Omgivelsestemperatur, °C	Relativ fugtighed (RH) %
2	+ 22	65
3	+ 25	60

Produktklimaklasse ISO 5160 / 1 (UNI EN 441)	Den højeste temperatur på det varmeste produkt, °C	Den laveste temperatur på det koldeste produkt, °C	Den laveste temperatur på det varmeste produkt, °C
L1	≤ - 15		≤ - 18
H1	≤ + 10	≥ +1	
M1	≤ + 5	≥ -1	
M2	≤ + 7	≥ -1	

### Symbolforklaring

 Bageri	 Blomster	 Delikatesse	 Frukt og grønt	 Konditori
 Pizza	 Catering	 Fisk	 Frys	 Kød og fjerkræ
 Tørkager	 Chokolade	 Flasker	 Is	 Mejeri
 Varme				

### Indhold

Mini Castelo .....		3	Columbus og Columbus Slim .....		20
Aries 03 .....		5	Kølereoler - SCI Indus 04 med glasdøre		
Pronto .....		6	Frysereol - SMI Indus 04 med glasdøre .....		24
Mural Fundador Plus og Mural Fundador Plus Slim .....		7	Alm. salgs- og leveringsbetingelser .....		26
Primus og Primus Slim .....		11			
Mural Hiper Castelo og Mural Hiper Castelo Slim .....		16			

# Kølereoler Mini Castelo



- Anvendelsesområder:** Kød og fjerkræ: 0 - +3°C.  
Mejeri: +3 - +6°C.
- Kompressor:** Indbygget eller separat.  
Termoventil er inkl. til modeller for separat kompressor.  
NB! Ekskl. magnetventil – kan tilkøbes, se tilbehør.
- Køling:** Ventilret.
- Kølemiddel:** Standard R404A. Indhent pris for andre kølemidler.
- Afrimning:** Automatisk. Modellen for kød og fjerkræ er med el-afrimning.  
Modellen for mejeriprodukter er med luftafrimning.  
Automatisk genfordampning af tøvand for modeller med indbygget kompressor. Modeller for separat kompressor skal føres til afløb.
- El-tilslutning:** 230V/50Hz.
- Udførelse:** Skinplate i flere farver eller rustfri.
- Udstyr:** 2 hylder.
- Belysning:** Lysstofrør i baldakinen.  
Lys under hylder fås mod merpris.
- Gavle:** Glas med sølvgrå ABS-plast.



Gyldig fra juni 2015.

Alle priser er DKK excl. moms og afgifter (herunder HFC og WEEE-afgift), incl. fragt i DK, excl. ikke brofaste øer. Enheder over 2,2 m er excl. aflæsning. Reservedele og løsele er ab lager. I øvrigt i henhold til vores almindelige salgs- og leveringsbetingelser. Forbehold for prisstigninger, trykfejl og ændringer i tekniske specifikationer.

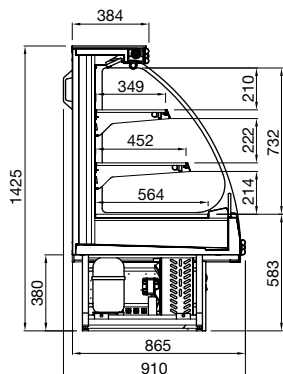

MMCL-2N/MMCC-2N  
for mejeri/kød og fjerkræ.

**NYT PROGRAM PÅ VEJ**  
Programmet er under  
opdatering med nye  
modeller og priser



**Ring 6481 3111 for mere  
information**

### Mini Castelo

	Pris v/længde 900 mm	Pris v/længde 1300 mm	Pris v/længde 1900 mm
<b>SKINPLATE:</b>			
<b>Mejeriprodukter (+3 - +6°C)</b>			
MMCLS-CG-2N	24.592,00	27.724,00	31.990,00
MMCLS-SG-2N	21.999,00	24.979,00	28.507,00
<b>Kød og fjerkræ (0 - +3°C)</b>			
MMCCS-CG-2N	24.759,00	28.021,00	32.408,00
MMCCS-SG-2N	22.272,00	25.237,00	28.887,00
<b>RUSTFRI:</b>			
<b>Mejeriprodukter (+3 - +6°C)</b>			
MMCLA-CG-2N	27.710,00	31.352,00	37.062,00
MMCLA-SG-2N	25.155,00	28.409,00	33.572,00
<b>Kød og fjerkræ (0 - +3°C)</b>			
MMCCA-CG-2N	28.029,00	31.656,00	37.496,00
MMCCA-SG-2N	25.368,00	28.682,00	34.119,00

CG = Indbygget kompressor. 2N = 2 hylde.  
SG = Separat kompressor.

### Tilbehør til Mini Castelo

	Pris v/længde 900 mm	Pris v/længde 1300 mm	Pris v/længde 1900 mm
Hyldefrontgitter, pr. etage	137,00	190,00	289,00
Varedeler for øverste hylde, pr. stk.	99,00	99,00	99,00
Varedeler for nederst hylde, pr. stk.	114,00	114,00	114,00
Varedeler for bund, pr. stk.	137,00	137,00	137,00
Naturlulegardin	1.171,00	1.468,00	1.939,00
Hyldebelysning, 2 etager	639,00	738,00	1.164,00
LED-lys i baldakin*	532,00	700,00	1.065,00
LED-hyldebelysning, 2 etager	1.704,00	2.137,00	3.293,00
Hjulsæt	2.943,00	2.943,00	2.943,00
Magnetventil	483,00	483,00	483,00

\*) Lysstofrør i baldakin er standard, hvis der ønskes opgraderet til LED-lys, kan denne position tilkøbes.

# Kølereoler

## Aries 03

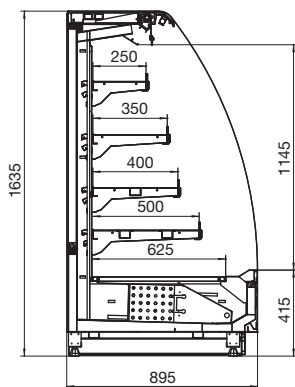

**NYT PROGRAM PÅ VEJ**  
Programmet er under opdatering med nye modeller og priser

**Ring 6481 3111 for mere information**

Anvendelsesområder:



- Klimaklasser: Køl: 3M1- se forklaring side 2.  
 Kompressor: For separat. Inkl. termoventil. Ekskl. magnetventil.  
 Køling: Ventilert.  
 Kølemiddel: Standard R404A. Indhent pris for andre kølemidler.  
 Afrimning: Automatisk el-afrimning. Skal tilsluttes afløb.  
 El-tilslutning: 230 V, 50 Hz.  
 Udstyr: 4 højde justerbare hylder med front-stop og prisskinne. Rustfri bumper. Elektronisk styring. Digitalt termometer. Manuelt natrullegardin.  
 Frontdekor: Valgfri standardfarve: Hvid RAL 9003, rød RAL 3000, grøn RAL 6029, gul RAL 1021, blå RAL 5010, lysegrå RAL 7004, mørkegrå RAL 7015, sort RAL 9005.  
 Belysning: Lysstofrør (hvid 840) i baldakin.  
 Gavle: Glasgavle.  
 Sektioner: Lige sektioner fra 1,35-3,85 m samt 45° indvendige hjørner.

### Aries 03

Pris v/længde 1350 mm	Pris v/længde 1975 mm	Pris v/længde 2600 mm	Pris v/længde 3850 mm	Pris v/CI45
32.100,00	34.595,00	38.756,00	50.035,00	33.270,00



### Tilbehør til RCA Aries 03

	Pris
Høj mobil plexi skilleplade (mellem hylder eller moduler)	972,00
Lav mobil plexi skilleplade (for hylde)	129,00
Fast plexi skilleplade (isoleret mellem moduler)	2.874,00
Kødbelysning, pr. stk.*	172,00
Tillæg for ikke standard farve, pr. meter disk	272,00

\*) Lysstofrør (hvid 840) i baldakin er standard, hvis der ønskes kødbelysning kan denne position tilkøbes.  
 Til disk 1975 = 1 stk. Til disk 2600 = 2 stk. Til disk 3850 = 3 stk.

Gyldig fra juni 2015.

Alle priser er DKK excl. moms og afgifter (herunder HFC og WEEE-afgift), incl. fragt i DK, excl. ikke brofaste øer. Enheder over 2,2 m er excl. aflæsning. Reservedele og løsdele er ab lager. I øvrigt i henhold til vores almindelige salgs- og leveringsbetingelser. Forbehold for prisstigninger, trykfejl og ændringer i tekniske specifikationer.

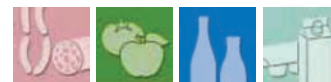

Anvendelsesområder: +2 - +4°C.  
 Temperaturområde: +2 - +4°C.  
 Kompressor: Indbygget.  
 Køling: Ventilert.  
 Kølemiddel: R404A.  
 Afrimning: Automatisk. Luftafrimning. Automatisk genfordampning af tøvand.  
 El-tilslutning: 230V/50Hz.  
 Udførelse: Skinplate hvid med decorstriben nedest og øverst i blå, grøn, bordeaux, orange, grå eller hvid.  
 Udstyr: 3 hylde. Natrullegardin.  
 Belysning: Lysstofrør i baldakinen.  
 Gavle: Glas med sølvgrå ABS-plast.

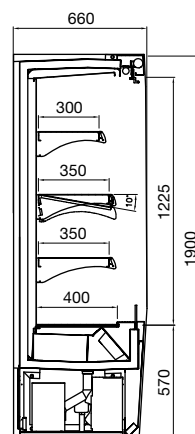

## Pronto kølereol

	Pris v/længde 680 mm	Pris v/længde 980 mm	Pris v/længde 1280 mm	Pris v/længde 1480 mm	Pris v/længde 1880 mm
M PRT-CG	19.525,00	20.680,00	23.211,00	27.050,00	29.624,00

## Tilbehør til Pronto

	Pris v/længde 680 mm	Pris v/længde 980 mm	Pris v/længde 1280 mm	Pris v/længde 1480 mm	Pris v/længde 1880 mm
Akryl produktstopper, pr. stk	106,00	144,00	198,00	251,00	327,00
Hjulsæt	806,00	806,00	806,00	806,00	1.209,00
Produktdele 300 mm hylde	99,00	99,00	99,00	99,00	99,00
Produktdele 350 mm hylde	114,00	114,00	114,00	114,00	114,00
Produktdele bund	129,00	129,00	129,00	129,00	129,00
Ekstra hylde med bæring og prisskinne	494,00	593,00	768,00	859,00	1.042,00

# Kølereoler

## Mural Fundador Plus og Mural Fundador Plus Slim



*Mural Fundador Plus.*



*Mural Fundador Plus Slim.*

Gyldig fra juni 2015.

Alle priser er DKK excl. moms og afgifter (herunder HFC og WEEE-afgift), incl. fragt i DK, excl. ikke brofaste øer. Enheder over 2,2 m er excl. aflæsning. Reservedele og løsdele er ab lager. I øvrigt i henhold til vores almindelige salgs- og leveringsbetingelser. Forbehold for prisstigninger, trykfejl og ændringer i tekniske specifikationer.



I denne butik anvendes mejerimodellen til frugt og grønt.



Anvendelsesområder:

Temperaturområder: Kød og fjerkræ: 0 - +3°C.

Mejeri: +3 - +6°C.

Frugt og grønt: +6 - +9°C.

Mural Fundador Plus Slim fås ikke som frugt og grønt model.

Kompressor:

Indbygget eller separat. Termoventil er inkl. til modeller for separat kompressor. NB! Ekskl. magnetventil - kan tilkøbes, se tilbehør.

Køling:

Ventileret.

Kølemiddel:

R404A.

Afrimning:

Automatisk luftafrimning. Automatisk genfordampning af tøvand for modeller med indbygget kompressor. Fås mod merpris til modeller for separat kompressor.

El-tilslutning:

230V/50Hz.

Udførelse:

Skinplate i flere farver eller rustfri.

Udstyr:

Modellen for frugt og grønt har top-spejl, 2 hylder samt hyldefrontgitter som standard. De øvrige modeller har 4 hylder. Natrullegardin er standard på alle modeller.

Belysning:

LED-lys øverst i reolen. Lys under hylder fås mod merpris.

Gavle:

Glas med sølvgrå ABS-plast.



# Kølereoler

## Mural Fundador Plus og Mural Fundador Plus Slim

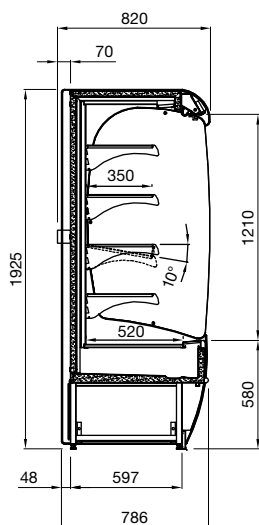

MFPL/MFPC Mural Fundador Plus for mejeri/kød og fjerkræ.

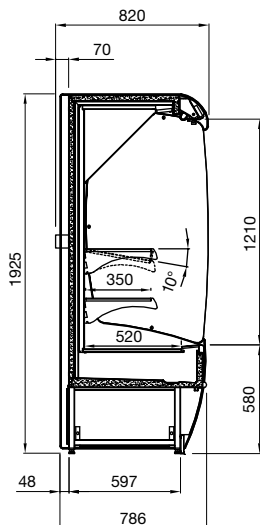

MFPP Mural Fundador Plus model for frugt og grønt.

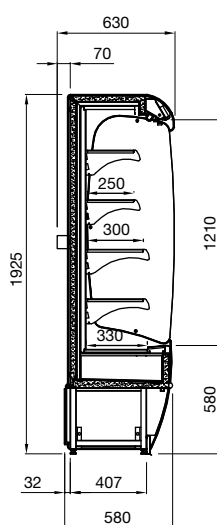

MFPSL/MFPC Mural Fundador Plus Slim for mejeri/kød og fjerkræ.  
Mural Fundador Plus Slim er et godt alternativ i miljøer med sparsom plads.

### Mural Fundador Plus

**NYT PROGRAM PÅ VEJ**

Programmet er under opdatering med nye modeller og priser

Ring 6481 3111 for mere information

	Pris v/ld. 700 mm	Pris v/ld. 900 mm	Pris v/ld. 1300 mm	Pris v/ld. 1500 mm	Pris v/ld. 1900 mm	Pris v/ld. 2500 mm
<b>SKINPLATE:</b>						
<b>Mejeriprodukter (+3 - +6°C) og Kød og fjerkræ (0 - +2°C)</b>						
MFP LS/CS-CG*	22.260,00	23.679,00	27.770,00	30.241,00	32.968,00	42.862,00
MFP LS/CS-SG**	21.468,00	22.761,00	26.427,00	28.507,00	31.052,00	40.550,00
<b>Frugt og grønt (+6 - +9°C)</b>						
MFP FS-CG*	-	24.371,00	28.660,00	31.238,00	33.934,00	44.147,00
MFP FS-SG**	-	23.519,00	26.929,00	29.458,00	31.934,00	41.729,00
<b>RUSTFRI:</b>						
<b>Mejeriprodukter (+3 - +6°C) og Kød og fjerkræ (0 - +3°C)</b>						
MFP LA/CA-CG*	24.230,00	25.762,00	30.066,00	32.789,00	35.752,00	46.588,00
MFP LA/CA-SG**	23.287,00	25.055,00	28.325,00	30.949,00	33.714,00	44.102,00
<b>Frugt og grønt (+6 - +9°C)</b>						
MFP FA-CG*	-	26.546,00	31.055,00	33.907,00	36.832,00	48.018,00
MFP FA-SG**	-	25.588,00	29.268,00	31.998,00	34.687,00	45.410,00

\*) CG = Indbygget kompressor.  
\*\*) SG = For separat kompressor.

**NB! De store reoler er forsynet med ekstra kraftige kompressorer. Derfor må der påregnes et vist lydniveau.**

# Kølereoler

## Mural Fundador Plus og Mural Fundador Plus Slim

### Mural Fundador Plus Slim

Pris v/lgd. 700 mm    Pris v/lgd. 900 mm    Pris v/lgd. 1300 mm    Pris v/lgd. 1500 mm    Pris v/lgd. 1900 mm

#### SKINPLATE:

##### Mejeriprodukter (+3 - +6°C) og Kød og fjerkræ (0 - +3°C)

MFPS LS/CS-CG *	21.553,00	22.743,00	26.743,00	29.329,00	31.972,00
MFPS LS/CS-SG**	20.572,00	21.884,00	25.154,00	27.640,00	30.109,00

#### RUSTFRI:

##### Mejeriprodukter (+3 - +6°C) og Kød og fjerkræ (0 - +3°C)

MFPS LA/CA-CG*	23.446,00	24.728,00	28.926,00	31.778,00	34.649,00
MFPS LA/CA-SG**	22.359,00	23.770,00	27.237,00	29.983,00	32.657,00

\*) CG = Indbygget kompressor.  
\*\*) SG = For separat kompressor.

**NB! De store reoler er forsynet med ekstra kraftige kompressorer. Derfor må der påregnes et vist lydniveau.**

### Tilbehør til Mural Fundador Plus og Mural Fundador Plus Slim

	Pris v/lgd. 700 mm	Pris v/lgd. 900 mm	Pris v/lgd. 1300 mm	Pris v/lgd. 1500 mm	Pris v/lgd. 1900 mm	Pris v/lgd. 2500 mm
Hyldefrontgitter, pr. etage	114,00	144,00	190,00	236,00	289,00	388,00
Hylde acryl frontstopper, pr. etage	106,00	144,00	198,00	251,00	327,00	388,00
Varedeler for hylder, pr. stk.	122,00	122,00	122,00	122,00	122,00	122,00
Varedeler for bund, pr. stk.	99,00	99,00	99,00	99,00	99,00	99,00
Ophæng til spyd	84,00	114,00	144,00	167,00	198,00	281,00
Spyd, pr. stk.	76,00	76,00	76,00	76,00	76,00	76,00
LED-lys under 4 hylder	1.422,00	1.871,00	2.647,00	2.814,00	3.666,00	5.293,00
Hjulsæt	806,00	806,00	806,00	806,00	1.209,00	1.209,00
Trådkurv(e) for frugt (ikke til Slim), pr. niveau*	-	266,00 (1)	426,00 (2)	479,00 (2)	806,00 (3)	852,00 (4)
Ekstra hylde (skinplate bred) med prisskinne pr. etage (Plus og Slim)	494,00	593,00	768,00	859,00	1.042,00	1.536,00
Kit for automatisk genfordampning til modeller for separat kompressor**	915,00	915,00	915,00	915,00	970,00	970,00
Magnetventil	483,00	483,00	483,00	483,00	483,00	483,00

\*) Hvide plastikcoatede for skinplate modeller. Grå plastikcoatede for rustfri modeller. Antal kurve pr. hylde niveau er angivet i parentes efter prisen.  
\*\*) Er inkl. for modeller med indbygget kompressor.

**NB! Priserne er baseret på montering fra fabrikken. Indhent tilbud på tilbehør til eftermontering.**

**NYT PROGRAM PÅ VEJ**  
Programmet er under opdatering med nye modeller og priser

**Ring 6481 3111 for mere information**



# Kølereoler

## Primus og Primus Slim



Primus.

Nu med glasdøre  
– det energi-rigtige  
valg



Primus Slim.

Gyldig fra juni 2015.

Alle priser er DKK excl. moms og afgifter (herunder HFC og WEEE-afgift), incl. fragt i DK, excl. ikke brofaste øer. Enheder over 2,2 m er excl. aflæsning. Reservedele og løsdele er ab lager. I øvrigt i henhold til vores almindelige salgs- og leveringsbetingelser. Forbehold for prisstigninger, trykfejl og ændringer i tekniske specifikationer.

# Kølereoler

## Primus og Primus Slim



Primus/Primus Slim uden sokkel og kompressor til opstilling på podie eller indbygning i bagvæg.

Anvendelsesområder:



Temperaturområder: Kød og fjerkræ: 0 - +3°C.  
Mejeri: +3 - +6°C.

Kompressor: Indbygget eller separat.  
Indbygningsmodellen fås dog kun for separat kompressor.  
Termoventil er inkl. til modeller for separat kompressor.  
NB! Ekskl. magnetventil - kan tilkøbes, se tilbehør.

Køling: Ventilert.

Kølemiddel: R404A.

Afrimning: Automatisk luftafrimning.  
Automatisk genfordampning af tøvand for modeller med indbygget kompressor. Fås mod merpris til modeller for separat kompressor.

El-tilslutning: 230V/50Hz.

Udførelse: Skinplate i hvid eller rustfri.

Udstyr: 4 hylder. Natrullegardin. Glasdøre til fronten kan tilkøbes – se priser under tilbehør.

Belysning: LED-lys i baldakinen og i hjørnesprosserne. Lys under hylder fås mod merpris.

Gavle: Glas med sølvgrå ABS-plast.  
Mod merpris fås isolerede gavle eller spejlgavle.



Primus kølereol i hvid med isolerede gavle.

# Kølereoler Primus og Primus Slim

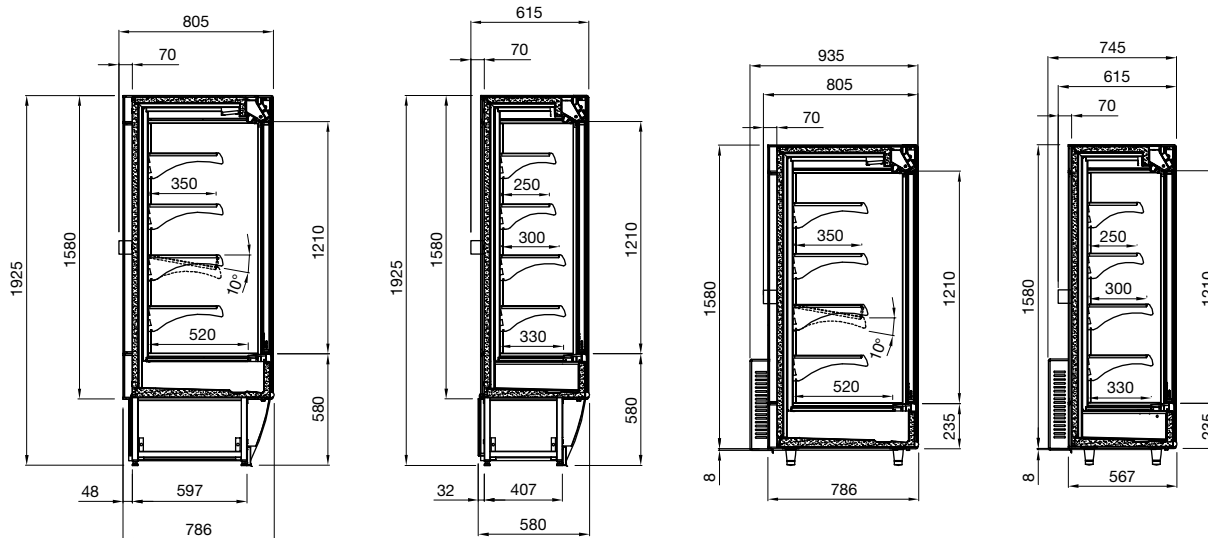

MPL/MPC Primus  
for mejeri/kød og fjerkræ.

MP SL/MPSC Primus Slim  
for mejeri/kød og fjerkræ.

MPSBL/MPSBC Primus indbyg-  
ningsmodel for mejeri/kød og  
fjerkræ.

MPSSBL/MPSSBC Primus Slim  
indbygningsmodel for mejeri/kød og  
fjerkræ.

## Primus

Pris v/ldg. 700 mm    Pris v/ldg. 900 mm    Pris v/ldg. 1300 mm    Pris v/ldg. 1500 mm    Pris v/ldg. 1900 mm    Pris v/ldg. 2500 mm

### SKINPLATE:

#### Mejeriprodukter (+3 - +6°C) og Kød og fjerkræ (0 - +3°C)

MP LS/CS-CG	23.500,00	24.979,00	29.777,00	32.477,00	36.931,00	47.858,00
MP LS/CS-SG	22.465,00	23.884,00	27.922,00	30.500,00	33.737,00	43.691,00

### RUSTFRI:

#### Mejeriprodukter (+3 - +6°C) og Kød og fjerkræ (0 - +3°C)

MP LA/CA-CG	25.536,00	27.139,00	32.211,00	35.185,00	39.912,00	51.996,00
MP LA/CA-SG	24.159,00	25.891,00	30.310,00	33.154,00	36.687,00	47.585,00

CG = Indbygget kompressor. SG = For separat kompressor (excl. genfordampning af tøvand, skal sluttes til afløb).

**NB! De store køleoler er udstyret med ekstra kraftige kompressorer. Derfor må der påregnes et vist lydniveau.**

**NYT PROGRAM PÅ VEJ**  
Programmet er under  
opdatering med nye  
modeller og priser

## Primus indbygningsmodel, uden sokkel

Pris v/ldg. 900 mm    Pris v/ldg. 1300 mm    Pris v/ldg. 1900 mm

### SKINPLATE:

#### Mejeriprodukter (+3 - +6°C) og Kød og fjerkræ (0 - +3°C)

MPSB LS/CS-SG	24.766,00	26.857,00	31.630,00
---------------	-----------	-----------	-----------

### RUSTFRI:

#### Mejeriprodukter (+3 - +6°C) og Kød og fjerkræ (0 - +3°C)

MPSB LA/CA-SG	25.154,00	29.123,00	34.353,00
---------------	-----------	-----------	-----------

SG = For separat kompressor (excl. genfordampning af tøvand, skal sluttes til afløb).

**Ring 6481 3111 for mere  
Information**

Gyldig fra juni 2015.

Alle priser er DKK excl. moms og afgifter (herunder HFC og WEEE-afgift), incl. fragt i DK, excl. ikke brofaste øer. Enheder over 2,2 m er excl. aflæsning. Reservedele og løsdele er ab lager. I øvrigt i henhold til vores almindelige salgs- og leveringsbetingelser. Forbehold for prisstigninger, trykfejl og ændringer i tekniske specifikationer.

# Kølereoler

## Primus og Primus Slim

### Primus Slim

Pris v/ldg. 700 mm    Pris v/ldg. 900 mm    Pris v/ldg. 1300 mm    Pris v/ldg. 1500 mm    Pris v/ldg. 1900 mm

#### SKINPLATE:

##### Mejeriprodukter (+3 - +6°C) og Kød og fjerkræ (0 - +3°C)

MPS LS/CS-CG	22.503,00	23.922,00	28.583,00	31.397,00	35.691,00
MPS LS/CS-SG	21.576,00	22.941,00	26.857,00	29.549,00	33.455,00

#### RUSTFRI:

##### Mejeriprodukter (+3 - +6°C) og Kød og fjerkræ (0 - +3°C)

MPS LA/CA-CG	24.496,00	26.036,00	30.964,00	34.074,00	38.672,00
MPS LA/CA-SG	23.462,00	24.941,00	29.123,00	32.097,00	36.383,00

CG = Indbygget kompressor. SG = For separat kompressor (excl. genfordampning af tøvand, skal sluttes til afløb).

**NB! De store reoler er forsynet med ekstra kraftige kompressorer. De for må der påregnes et vist lydniveau.**

**NYT PROGRAM PÅ VEJ**  
Programmet er under  
opdatering med nye  
modeller og priser

### Primus Slim indbygningsmodel, uden sokke

Pris v/ldg. 900 mm    Pris v/ldg. 1300 mm    Pris v/ldg. 1900 mm

#### SKINPLATE:

##### Mejeriprodukter (+3 - +6°C) og Kød og fjerkræ (0 - +3°C)

MPSSB LS/CS-SG	23.032,00	26.538,00	32.238,00
----------------	-----------	-----------	-----------

#### RUSTFRI:

##### Mejeriprodukter (+3 - +6°C) og Kød og fjerkræ (0 - +3°C)

MPSSB LA/CA-SG	24.150,00	27.998,00	34.634,00
----------------	-----------	-----------	-----------

CG = Indbygget kompressor. SG = For separat kompressor (excl. genfordampning af tøvand, skal sluttes til afløb).

**Ring 6481 3111 for mere  
information**

### Tilbehør til Primus og Primus Slim

Pris v/ldg. 700 mm    Pris v/ldg. 900 mm    Pris v/ldg. 1300 mm    Pris v/ldg. 1500 mm    Pris v/ldg. 1900 mm    Pris v/ldg. 2500 mm

Hængslede termoglasdøre	1.483,00	1.681,00	2.570,00	2.768,00	3.757,00	-
Hyldefrontgitter, pr. etage	114,00	144,00	198,00	236,00	289,00	388,00
Hylde acryl frontstopper, pr. etage	106,00	144,00	198,00	251,00	327,00	388,00
Varedele for hylde, pr. stk.	122,00	122,00	122,00	122,00	122,00	122,00
Varedele for bund, pr. stk.	99,00	99,00	99,00	99,00	99,00	99,00
Ekstra hylde med prisskinne pr. etage (Plus og Slim)	494,00	593,00	768,00	859,00	1.042,00	1.536,00
Jalousiafdækning, elektrisk	4.350,00	5.285,00	6.282,00	6.822,00	7.848,00	-
Jalousiafdækning, manuel	3.346,00	4.015,00	4.464,00	5.118,00	-	-
Ophæng til spyd	84,00	114,00	144,00	167,00	198,00	281,00
Spyd, pr. stk.	76,00	76,00	76,00	76,00	76,00	76,00
LED-lys under 4 hylder	1.422,00	1.871,00	2.647,00	2.814,00	3.666,00	5.293,00
Hjulsæt	806,00	806,00	806,00	806,00	1.209,00	1.209,00
Kit for automatisk genfordampning*	915,00	915,00	915,00	915,00	970,00	970,00
Magnetventil	483,00	483,00	483,00	483,00	483,00	483,00

\*) Er inkl. for modeller med indbygget kompressor.

NB! Priserne er baseret på montering fra fabrikken. Indhent tilbud på tilbehør til eftermontering.

# Kølereoler

## Primus og Primus Slim



*Primus Slim rustfri kølereol med glassdøre.*



*Primus kølereol med elektrisk jalousiafdækning.*



*Primus kølereol med manuel jalousiafdækning.*

Gyldig fra juni 2015.

Alle priser er DKK excl. moms og afgifter (herunder HFC og WEEE-afgift), incl. fragt i DK, excl. ikke brofaste øer. Enheder over 2,2 m er excl. aflæsning. Reservedele og løsdele er ab lager. I øvrigt i henhold til vores almindelige salgs- og leveringsbetingelser. Forbehold for prisstigninger, trykfejl og ændringer i tekniske specifikationer.

# Kølereoler

## Mural Hiper Castelo og Mural Hiper Castelo Slim



*Mural Hiper Castelo udført i specialfarver - indhent tilbud.*

# Kølereoler

## Mural Hiper Castelo og Mural Hiper Castelo Slim



To kølereoler for forskellige produktkategorier opstillet side om side.



- Anvendelsesområder:**
- Temperaturområder:** Kød og fjerkræ: 0 - +3°C.  
Mejeri: +3 - +6°C.  
Frukt og grønt: +6 - +9°C.  
Mural Hiper Castelo Slim fås ikke som frugt og grønt model.
- Kompressor:** For separat kompressor. Leveres inkl. termoventil. Ekskl. magnetventil - kan tilkøbes.
- Køling:** Ventilret.
- Kølemiddel:** R404A.
- Afrimning:** Automatisk elafrimning på kød/fjerkræ modellen og automatisk luftafrimning på mejeri og frugt/grønt modellerne. Ekskl. genfordampning af tøvand, skal sluttes til afløb.
- El-tilslutning:** 230V/50Hz.
- Udførelse:** Skinplate i flere farver eller rustfri.
- Udstyr:** Modellen for frugt og grønt har spejl, 3 hylder samt hyldefrontgitre som standard. De øvrige modeller har 5 hylder. Glasdøre til fronten kan tilkøbes - se priser under tilbehør.
- Belysning:** Lysstofrør i baldakinen og i hjørnesprosserne. Merpris for lys under hylder (lysstofrør eller LED), LED-lys i baldakin og hjørnesprosser fås mod merpris. Se tilbehør.
- Gavle:** Termoglas med sølvgrå ABS-plast som standard. Mod merpris fås spejlgavle.



Gyldig fra juni 2015.

Alle priser er DKK excl. moms og afgifter (herunder HFC og WEEE-afgift), incl. fragt i DK, excl. ikke brofaste øer. Enheder over 2,2 m er excl. aflæsning. Reservedele og løsdele er ab lager. I øvrigt i henhold til vores almindelige salgs- og leveringsbetingelser. Forbehold for prisstigninger, trykfejl og ændringer i tekniske specifikationer.

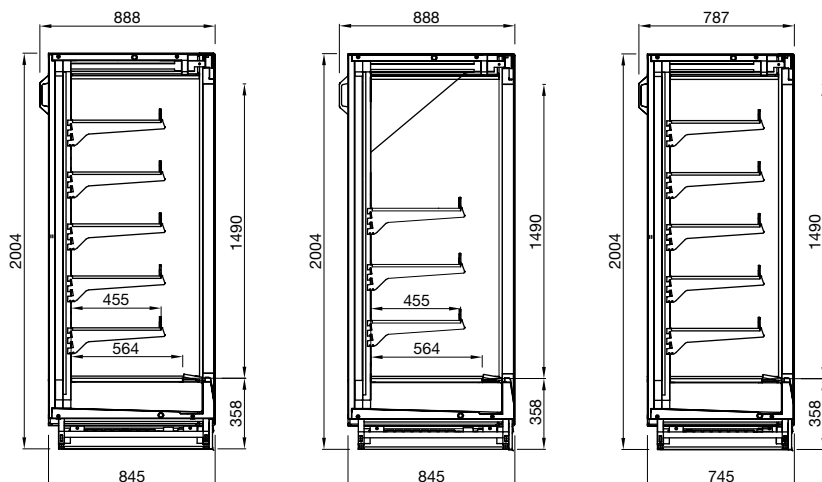

MHCL-5N/MHCC-5N Mural Hiper Castelo for mejeri/kød og fjerkræ.

MHCF-3NE Mural Hiper Castelo for frugt og grønt.

MHCSL-5N/MHCSF-5N Mural Hiper Castelo Slim for mejeri/kød og fjerkræ.

### Mural Hiper Castelo

	Pris v/længde 1300 mm	Pris v/længde 1900 mm	Pris v/længde 2500 mm	Pris v/længde 3700 mm
<b>SKINPLATE:</b>				
<b>Kød og fjerkræ (0 - +3°C)</b>				
MHCCS-SG-5N	26.264,00	31.014,00	38.701,00	55.198,00
<b>Mejeriprodukter (+3 - +6°C)</b>				
MHCLS-SG-5N	25.937,00	30.542,00	38.032,00	54.278,00
<b>Frugt og grønt (+6 - +9°C)</b>				
MHCFS-SG-3NE	25.686,00	30.276,00	37.598,00	53.791,00
<b>RUSTFRI:</b>				
<b>Kød og fjerkræ (0 - +3°C)</b>				
MHCCA-SG-5N	31.321,00	37.189,00	47.355,00	66.187,00
<b>Mejeriprodukter (+3 - +6°C)</b>				
MHCLA-SG-5N	30.949,00	36.611,00	46.534,00	65.077,00
<b>Frugt og grønt (+6 - +9°C)</b>				
MHCFA-SG-3NE	30.629,00	36.299,00	45.971,00	64.476,00

SG = For separat kompressor (excl. genfordampning af tøvand, skal sluttes til afløb).

**NYT PROGRAM PÅ VEJ**  
Programmet er under opdatering med nye modeller og priser

Ring 6481 3111 for mere information

# Kølereoler

## Mural Hiper Castelo og Mural Hiper Castelo Slim

### Mural Hiper Castelo Slim

	Pris v/længde 1300 mm	Pris v/længde 1900 mm	Pris v/længde 2500 mm	Pris v/længde 3700 mm
<b>SKINPLATE:</b>				
<b>Kød og fjerkræ (0 - +3°C)</b>				
MHCSCS-SG-5N	24.325,00	29.554,00	36.769,00	51.403,00
<b>Mejeriprodukter (+3 - +6°C)</b>				
MHCSLSS-SG-5N	24.036,00	29.113,00	36.146,00	50.582,00
<b>RUSTFRI:</b>				
<b>Kød og fjerkræ (0 - +3°C)</b>				
MHCSCA-SG-5N	28.987,00	35.448,00	44.983,00	61.564,00
<b>Mejeriprodukter (+3 - +6°C)</b>				
MHCSLA-SG-5N	28.652,00	34.908,00	44.207,00	60.552,00

SG = For separat kompressor (excl. genfordampning af tøvand, skal sluttes til afløb).

### Tilbehør til Mural Hiper Castelo og Mural Hiper Castelo Slim

	Pris v/længde 1300 mm	Pris v/længde 1900 mm	Pris v/længde 2500 mm	Pris v/længde 3700 mm
Hængslede termoglasdøre	7.468,00	10.183,00	15.126,00	22.541,00
Naturllegardin	1.468,00	1.939,00	3.088,00	4.076,00
Hyldefrontgitter, pr. etage	190,00	289,00	395,00	586,00
Trådvaredele for hylder, pr. stk.	114,00	114,00	114,00	114,00
Trådvaredele for bund, pr. stk.	137,00	137,00	137,00	137,00
Ekstra hylde med bæringer pr. etage (Castelo og Slim)	540,00	890,00	1.088,00	1.787,00
Ophæng til spyd pr. etage	213,00	281,00	418,00	555,00
Spyd, pr. stk.	76,00	76,00	76,00	76,00
Frugtkurv pr. etage	426,00	540,00	852,00	1.072,00
Lys (lysstofrør) under hylder pr. etage	373,00	586,00	730,00	1.164,00
Lys (LED) under hylder pr. etage	1.072,00	1.650,00	2.129,00	2.532,00
LED-lys i baldakin	700,00	1.065,00	1.399,00	2.129,00
LED-lys i hjørnesprosse, pr. stk.	776,00	776,00	776,00	776,00
Magnetventil	483,00	483,00	483,00	483,00

NB! Priserne er baseret på montering fra fabrikken.  
Indhent tilbud på tilbehør til eftermontering.

**NYT PROGRAM PÅ VEJ**  
Programmet er under opdatering med nye modeller og priser

**Ring 6481 3111 for mere information**



Gyldig fra juni 2015.

Alle priser er DKK excl. moms og afgifter (herunder HFC og WEEE-afgift), incl. fragt i DK, excl. ikke brofaste øer. Enheder over 2,2 m er excl. aflæsning. Reservedele og løsdele er ab lager. I øvrigt i henhold til vores almindelige salgs- og leveringsbetingelser. Forbehold for prisstigninger, trykfejl og ændringer i tekniske specifikationer.

# Kølereoler Columbus og Columbus Slim



# Kølereoler

## Columbus og Columbus Slim

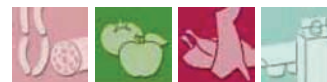
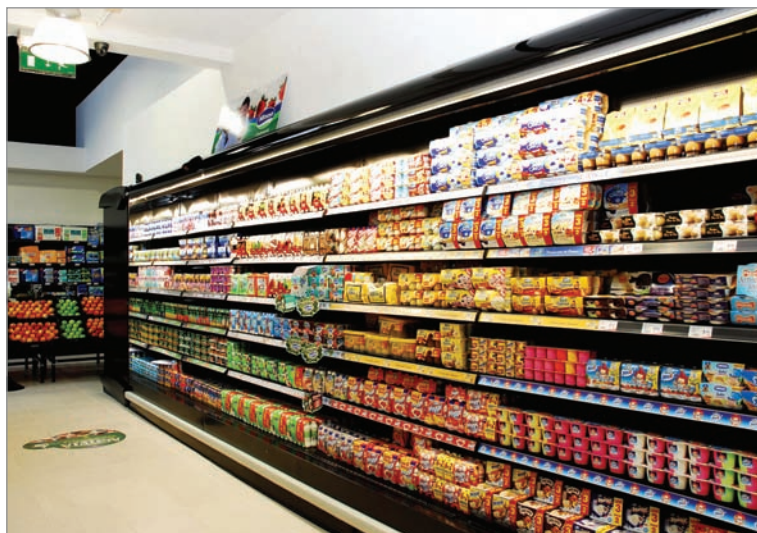

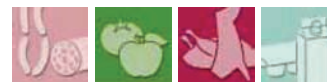
- Anvendelsesområder:** 
- Klimaklasser:** 3M1 - se forklaring side 2.
- Kompressor:** For separat kompressor. Leveres inkl. termoventil. Ekskl. magnetventil - kan tilkøbes, se tilbehør.
- Køling:** Ventilret.
- Kølemiddel:** R404A.
- Afrimning:** Automatisk. Skal tilsluttes tøvands-afløb.
- El-tilslutning:** 230V/50Hz.
- Udførelse:** Skinplate i flere farver.
- Udstyr:** 4 til 5 hylder + bund - afhængig af model. Frugt/grønt-modellerne har desuden topspejl. Alle modeller har manuelt natrullegardin som standard. Automatisk rullegardin kan tilkøbes. Flere moduler kan sammenbygges. Glasdøre til fronten kan tilkøbes - se priser under tilbehør.
- Belysning:** Lysstofrør i baldakinen. LED-lys i baldakin og lys under hylder (lysstofrør eller LED) fås mod merpris, se tilbehør.
- Gavle:** Termoglas med sølvgrå ABS-plast som standard. Alternativt fås isolerede gavle med spejl - indhent tilbud.

Gyldig fra juni 2015.

Alle priser er DKK excl. moms og afgifter (herunder HFC og WEEE-afgift), incl. fragt i DK, excl. ikke brofaste øer. Enheder over 2,2 m er excl. aflæsning. Reservedele og løsdele er ab lager. I øvrigt i henhold til vores almindelige salgs- og leveringsbetingelser. Forbehold for prisstigninger, trykfejl og ændringer i tekniske specifikationer.

# Kølereoler

## Columbus og Columbus Slim

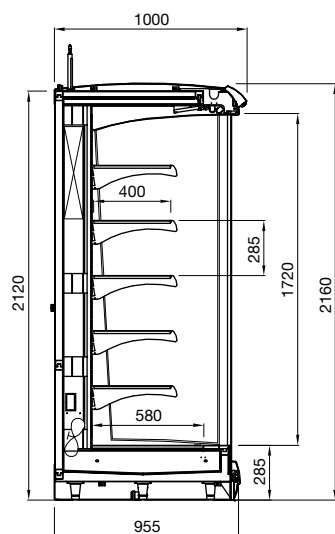

MCSTD-6N-SG.

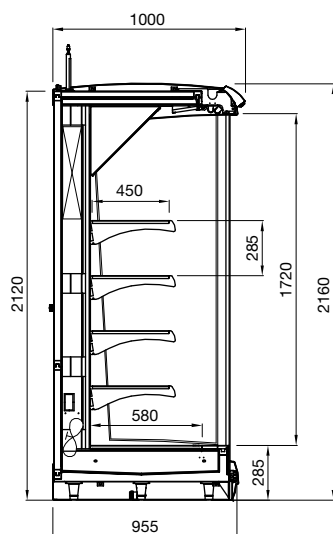

MCSTDF-5N-SG.

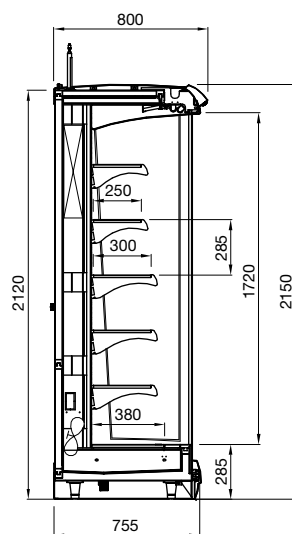

MCSLIM-6N-SG.

### Columbus kølereol

	Pris v/længde 1250 mm	Pris v/længde 1875 mm	Pris v/længde 2500 mm	Pris v/længde 3750 mm
<b>Kød og fjerkræ</b>				
MCSTDC-6N-SG	33.379,00	43.052,00	49.902,00	62.655,00
<b>Mejeriprodukter</b>				
MCSTDL-6N-SG	32.986,00	42.490,00	49.215,00	61.780,00
<b>Frukt og grønt</b>				
MCSTDF-5N-SG	32.633,00	42.064,00	48.715,00	61.118,00

**NYT PROGRAM PÅ VEJ**  
Programmet er under opdatering med nye modeller og priser

### Columbus Slim kølereol

	Pris v/længde 1250 mm	Pris v/længde 1875 mm	Pris v/længde 2500 mm
<b>Kød og fjerkræ</b>			
MCSLIMC-6N-SG	32.437,00	41.770,00	47.917,00
<b>Mejeriprodukter</b>			
MCSLIML-6N-SG	32.082,00	41.238,00	47.278,00

**Ring 6481 3111 for mere information**

### Recto Columbus kølereol - med magasiner forned

	Pris v/længde 1250 mm	Pris v/længde 1875 mm	Pris v/længde 2500 mm	Pris v/længde 3750 mm
<b>Kød og fjerkræ</b>				
RMSTDC-3N-SG	46.908,00	53.266,00	66.405,00	84.177,00

### Recto Columbus Slim kølereol - med magasiner forned

	Pris v/længde 1250 mm	Pris v/længde 1875 mm	Pris v/længde 2500 mm
<b>Kød og fjerkræ</b>			
RMCSLIMC-3N-SG	45.284,00	51.474,00	61.180,00

# Kølereoler

## Columbus og Columbus Slim

### Tilbehør til Mural Columbus og Mural Columbus Slim

	Pris v/længde 1250 mm	Pris v/længde 1875 mm	Pris v/længde 2500 mm	Pris v/længde 3750 mm
Hængslede termoglasdøre	7.468,00	10.183,00	15.126,00	22.541,00
Mekanisk natrullegardin (tillæg, manuelt natrullegardin er standard)	2.228,00	2.228,00	2.228,00	2.228,00
Montagesæt for mekanisk natrullegardin	198,00	198,00	198,00	198,00
Hyldebelysning (lysstofrør) pr. etage	662,00	920,00	1.323,00	1.840,00
Hyldebelysning (LED) pr. etage	1.300,00	2.122,00	2.532,00	3.749,00
Topbelysning (LED) (tillæg, lysstofrør er standard)	1.270,00	2.411,00	2.418,00	3.810,00
Akrylvarestop pr. etage	205,00	350,00	411,00	692,00
Ophæng til spyd	144,00	198,00	289,00	395,00
Spyd med prisskinne	76,00	76,00	76,00	76,00
Varedele for hylde	350,00	350,00	350,00	350,00
Varedele for bund	456,00	456,00	456,00	456,00
Magnetventil	483,00	483,00	483,00	483,00

NB! Priserne er baseret på montering fra fabrikken.

Indhent tilbud på tilbehør til eftermontering samt beslag og glasadskillelse for sammenbygning af flere reolfag.



**NYT PROGRAM PÅ VEJ**  
Programmet er under opdatering med nye modeller og priser

**Ring 6481 3111 for mere information**

Det er også muligt at få Columbus kølereol med magasiner forned.

Gyldig fra juni 2015.

Alle priser er DKK excl. moms og afgifter (herunder HFC og WEEE-afgift), incl. fragt i DK, excl. ikke brofaste øer. Enheder over 2,2 m er excl. aflæsning. Reservedele og løsdele er ab lager. I øvrigt i henhold til vores almindelige salgs- og leveringsbetingelser. Forbehold for prisstigninger, trykfejl og ændringer i tekniske specifikationer.

# Kølereoler – SCI Indus 04 med glasdøre

## Frysereoler – SMI Indus 04 med glasdøre

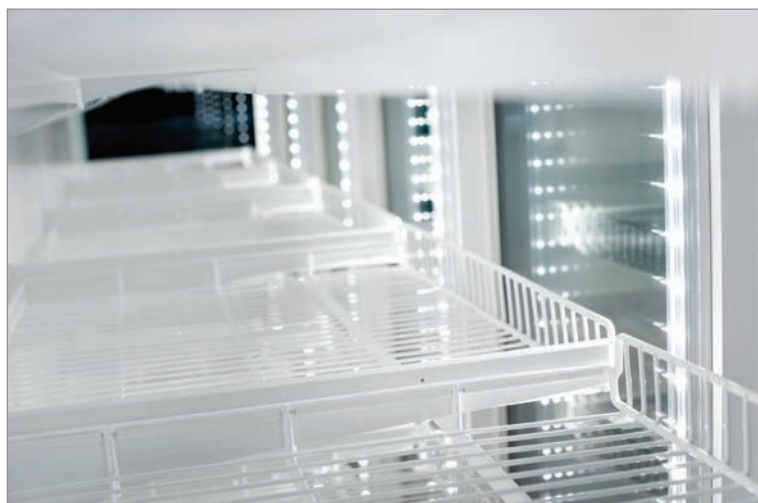

Anvendelsesområder:



Klimaklasser: Køl: 3M1 og frys: 3L1 - se forklaring side 2.

Kompressor: For separat. Inkl. termoventil. Ekskl. magnetventil.

Køling: Ventilert.

Kølemiddel: Standard R404A. Indhent pris for andre kølemidler.

Afrimning: Automatisk el-afrimning. Skal tilsluttes afløb.

Kuldeydelse: Se skema nedenfor.

El-tilslutning: 230 V, 50 Hz.

Udførelse: Indvendig: Pulver lakeret stål, hvid RAL 9003. Udvendig dekor – vælg mellem følgende standardfarver: Hvid RAL 9003, rød RAL 3000, grøn RAL 6029, gul RAL 1021, blå RAL 5010, lysegrå RAL 7004, mørkegrå RAL 7015 og sort RAL 9005.

Udstyr: Hængslede glasdøre (varmelegeme i frost-dørene). 3 hylder med front-stop og pris-skinne (højde justerbare på kølet model). Rustfri bumper nederst på front. Elektronisk styring. Digitalt termometer.

Belysning: Lysstofrør (hvid 840), placeret lodret i dørramme.

Gavle: Glasgavle i aluminiumsprofiler.

Sektioner: Fås i forskellige længder. Flere sektioner kan sammenbygges.



# Kølereoler – SCI Indus 04 med glasdøre

## Frysereoler – SMI Indus 04 med glasdøre

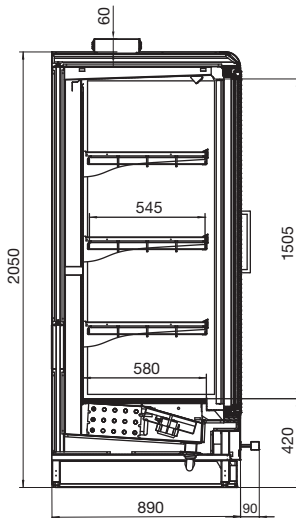

SCI Indus 04/ SMI Indus 04.

**NYT PROGRAM PÅ VEJ**  
Programmet er under opdatering med nye modeller og priser

**Ring 6481 3111 for mere information**

### SCI Indus 04

	Pris v/længde 1624 mm (2 dørs)	Pris v/længde 2402 mm (3 dørs)	Pris v/længde 3183 mm (4 dørs)	Pris v/længde 3958 mm (5 dørs)
<b>Køl for separat kompressor</b>	52.710,00	61.460,00	75.215,00	86.210,00
Kuldeydelse v. -10°C W	1080	1600	2170	2680

### SMI Indus 04

	Pris v/længde 1624 mm (2 dørs)	Pris v/længde 2402 mm (3 dørs)	Pris v/længde 3183 mm (4 dørs)	Pris v/længde 3958 mm (5 dørs)
<b>Frys for separat kompressor</b>	56.770,00	65.063,00	79.318,00	89.846,00
Kuldeydelse v. -36°C W	1100	1650	2200	2700

### Tilbehør til Indus 04

	Pris
Tillæg for ikke standardfarve udvendig pr. meter reol	272,00
Tillæg for ikke standardfarve indvendig pr. meter reol	543,00
Ekstra hylde 0,7 m, inkl. hyldestop og prisskinne	372,00

# Almindelige salgs- og leveringsbetingelser

1. Nedenstående almindelige salgs- og leveringsbetingelser finder anvendelse i det omfang, de ikke er fraveget ved skriftlig aftale mellem parterne.
2. **Tegninger og beskrivelser:** Alle oplysninger om vægt, dimensioner, kapacitet, data om teknik og anden art samt priser, som er anført i kataloger, prospekter, cirkulærer, annoncer, billedmateriale og prislister er omtrentlige. Sådanne oplysninger er kun bindende, såfremt de udtrykkeligt fremgår af sælgers ordrebekræftelse eller anden skriftlig aftale.
3. **Levering - pris:** Levering sker ab lager. Køberen overtager risikoen for leverancen ved leveringen.  
Den anførte pris er fastsat ab lager. Ud over købesummen betaler køber alle sådanne omkostninger, afgifter og skatter, som pålægges sælger i forbindelse med det solgtes levering og betaling.  
Når levering er sket kan ingen vare returneres for kreditering uden sælgers forudgående skriftlige samtykke.
4. **Leveringstid:** Den angivne leveringstid er omtrentlig og med forbehold for forsinkelse som følge af strejker, lockout, krig, mobilisering, beslaglæggelse, valutarestriktioner, transporthindringer, restriktioner af drivkraft, ildsvåde, manglende eller mangelfulde leverancer fra underleverandører eller af sager uden for sælgers kontrol, og leveringstiden vil i påkommende tilfælde være at udskyde med et til hindringens varighed antal dage. Levering til den således udskudte leveringstid anses i enhver henseende for rettidig.  
Såfremt leveringstiden er angivet som et bestemt antal dage eller uger, regnes perioden fra det tidspunkt, da sælger har modtaget samtlige de for ordrens udførelse nøjagtige oplysninger fra køberen, herunder godkendelse af eventuelle fremsendte tegninger. Såfremt køberen ikke opfylder eventuelle forfaldne betalingsforpligtelser, udskydes leveringstiden med et tidsrum svarende til forsinkelsen af den pågældende betaling.  
Såfremt der opstår forsinkelse af andre årsager end foran nævnt, berettiger dette dog ikke køber til at annullere ordren eller fremsætte andre krav mod sælger, medmindre forsinkelsen må betragtes som væsentlig og sælger herefter ikke har foretaget levering senest 30 dage efter at have modtaget skriftligt påkrav herom fra købers side.
5. **Betaling:** Den fastsatte betaling skal erlægges af køberen kontant ved leveringen. Erlægger køber ikke betaling i rette tid, er sælger berettiget til at fordre renter af det skyldige beløb med 2% pr. påbegyndt måned.
6. **Ejendomsforbehold: DET SOLGTE FORBLIVER SÆLGERES EJENDOM, INDTIL BETALING ER ERLAGT FULDT UD, I DEN UDSTRÆKNING ET SÅDANT EJENDOMSFORBEHOLD ER GYLDIGT EFTER GÆLDENDE RET.**
7. **Mangler:** Inden for et tidsrum af 12 måneder fra det solgtes levering forpligter sælger sig, vederlagsfrit for køber, efter sælgers valg, enten at ombytte eller at reparere komponenter eller dele, som viser sig at være mangelfulde på grund af fabrikationsfejl. Denne forpligtelse gælder ikke for leverede termometre, plastvarer, glasvarer, elpærer og lysstofrør samt for opståede lakskader. Alle udgifter herud over, såsom udgifter til demontering, forsendelse til og fra sælgers adresse og videre til producenten, montering, kølemedie m.v. afholdes af køber.  
Betaling for nye dele debiteres køber og krediteres på ny, når defekte dele modtages af leverandøren og producenten har godkendt, at der foreligger konstruktions-, fabrikations- eller materialefejl.  
Sælgers forpligtelse er begrænset af betingelser for afhjælpning af mangler, som sælger har modtaget fra producenten af varen.  
I tilfælde af mangler ved det solgte kan køber ikke gøre andre beføjelser gældende end at kræve de mangelfulde dele ombyttet eller repareret; køberen kan navnlig ikke hæve handelen helt eller delvis, kræve forholdsmæssigt nedslag eller erstatning, medmindre der foreligger mangler, som skyldes fortsæt eller grov uagtsomhed fra sælgers side.
8. **Produktansvar:** Sælger er kun ansvarlig for personskade, såfremt det bevises, at skaden skyldes fejl eller forsømmelse begået af sælger eller andre, han bærer ansvaret for.  
Sælger er ikke ansvarlig for skade på fast ejendom eller løsøre, medmindre det bevises, at der er udvist grov uagtsomhed af sælger eller andre, han bærer ansvaret for.  
Sælger er ingensinde ansvarlig for skade som følge af driftstab, tabt arbejdsfortjeneste eller andet indirekte tab.  
I det tilfælde, at sælger måtte ifalde produktansvar overfor tredjemand, er køber forpligtet til at holde sælger skadesløs i samme omfang, som sælgers ansvar er begrænset i medfør af de tre forudgående stykker i denne bestemmelse.  
Såfremt tredjemand fremsætter erstatningskrav overfor en af parterne vedrørende en leverance i henhold til foreliggende kontrakt, er denne part forpligtet til straks at underrette den anden part herom.
9. **Undtagelser:** Sælgers forpligtelser i medfør af pkt. 7 og 8 dækker ikke følger af naturligt slid eller usædvanlig brug eller overlast, mangel fuld pasning eller betjening i strid med sælgers instruktioner, købers urigtigt udførte reparationer eller andre forhold uden for sælgers kontrol.
10. **Retsregler:** I det omfang, hvori parternes mellemværende ikke er reguleret ved ovenstående almindelige salgs- og leveringsbetingelser, skal dansk rets almindelige regler finde anvendelse.  
I tilfælde af uoverensstemmelse mellem parterne skal retssag anlagt af køber mod sælger anlægges ved Sø- og Handelsretten i København eller ved købers almindelige værneting.