

Køl og frys til erhverv...

Tryghed i købet: Køb og bliv serviceret lokalt



DRECKER
Køleinventar ApS

NYT PROGRAM PÅ VEJ
Programmet er under
opdatering med nye
modeller og priser

Ring 6481 3111 for mere
information

**Impulskølere og
køle- og frysegondoler**

PRISKATALOG · GYLDIGT FRA JULI 2015













Klimaklasse

Omgivelsesklimaklasse (UNI EN 441)	Omgivelsestemperatur, °C	Relativ fugtighed (RH) %
2	+ 22	65
3	+ 25	60

Produktklimaklasse ISO 5160 / 1 (UNI EN 441)	Den højeste temperatur på det varmeste produkt, °C	Den laveste temperatur på det koldeste produkt, °C	Den laveste temperatur på det varmeste produkt, °C
L1	≤ - 15		≤ - 18
H1	≤ + 10	≥ +1	
M1	≤ + 5	≥ -1	
M2	≤ + 7	≥ -1	

Symbolforklaring

 Bageri	 Blomster	 Delikatesse	 Frukt og grønt	 Konditori
 Pizza	 Catering	 Fisk	 Frys	 Kød og fjerkræ
 Tørkager	 Chokolade	 Flasker	 Is	 Mejeri
 Varme				

Indhold

Impulskølere Expo		3	Kølegondoler WCC Calypso 03		8
Køle- og frysegondoler WMC Calypso 01 ...		6	Alm. salgs- og leveringsbetingelser		9
Køle- og frysegondoler WMC Calypso 02 ...		7			

Impulskølere Expo



Gyldig fra juli 2015.

Alle priser er DKK excl. moms og afgifter (herunder HFC og WEEE-afgift), incl. fragt i DK, excl. ikke brofaste øer. Enheder over 2,2 m er excl. aflæsning. Reservedele og løsdele er ab lager. I øvrigt i henhold til vores almindelige salgs- og leveringsbetingelser. Forbehold for prisstigninger, trykfejl og ændringer i tekniske specifikationer.



- 
- Anvendelsesområder: Kølediske.
 Disktyper: Kølediske.
 Temperaturområde: 0 - +10°C.
 Kompressor: Indbygget.
 Køling: Ventilret.
 Kølemiddel: Standard R404A.
 Afrimning: Automatisk. Automatisk genfordampning af tøvand.
 El-tilslutning: 230V, 50Hz.
 Udførelse: Grå skinplade eller rustfri udvendigt. Fenderliste i plast. Fås desuden i en rustfri udførelse med fenderliste i træ, se forrige side. Understel med fire hjul.
 Glas: Lige eller skråt glas
 Sektioner: Fås i to dybder, som hver kan leveres i tre længder.



Expo med skråt glas, en velegnet model når disken skal stå op ad en væg eller i forlængelse af en køledisk. Expo med lige glaskant anbefales, hvis disken skal stå frit i butiklokalet.

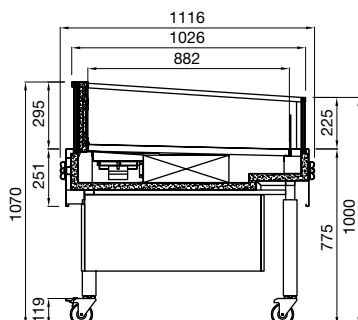

Expo-E med skråt glas.

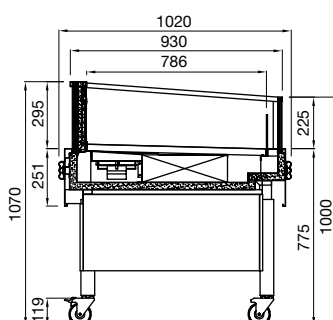

Expo-N med skråt glas.

Følgende modeller er ikke illustreret:
Expo E med lige glas og Expo N med lige glas.

Expo køledisk med skinplate dekor og plast fenderlister

Med skråt eller lige glas.

	Pris v/længde 1200 mm	Pris v/længde 1500 mm	Pris v/længde 2000 mm
Expo-ES	24.396,00	31.034,00	34.479,00
Expo-NS	22.253,00	30.610,00	34.038,00

Expo køledisk med rustfri dekor og plast fenderlister

Med skråt eller lige glas.

	Pris v/længde 1200 mm	Pris v/længde 1500 mm	Pris v/længde 2000 mm
Expo-EI	24.975,00	32.043,00	34.916,00
Expo-NI	24.512,00	31.614,00	34.365,00

Expo køledisk med rustfri dekor og træ fenderlister

Med skråt eller lige glas.

	Pris v/længde 1200 mm	Pris v/længde 1500 mm	Pris v/længde 2000 mm
Expo-EM	26.059,00	33.179,00	36.233,00
Expo-NM	25.329,00	32.427,00	35.337,00

NYT PROGRAM PÅ VEJ
Programmet er under opdatering med nye modeller og priser

Ring 6481 3111 for mere information



Køle- og frysegondoler WMC Calypso 01



NYT PROGRAM PÅ VEJ
Programmet er under opdatering med nye modeller og priser

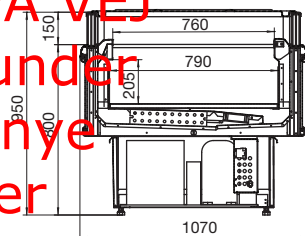

Ring 6481 3111 for mere information

Anvendelsesområder:



Kompressor:

Indbygget.

Temperaturområde:

Køl: -1 - +5°C. Frys: -22 - -18°C.
Omgivelsestemperatur max. 25°C.
Relativ luftfugtighed max 60%.
Samme møbel kan indstilles til at køre køl eller frys via indstilling af set-punkt i styring.

Køling:

Ventileret.

Kølemiddel:

Standard R404A. Indhent pris for andre kølemidler.

El-tilslutning:

230 V, 50 Hz.

Afrimning:

El-afrimning med automatisk genfordampning af tøvand.

Dekor:

Valgfri standardfarve:
Hvid RAL 9003, rød RAL 3000, grøn RAL 6029, gul RAL 1021, blå RAL 5010, lysegrå RAL 7004, mørkegrå RAL 7015 og sort RAL 9005.

Udstyr:

Elektronisk styring. PVC bumper. Glasskydelåg fås mod merpris – se tilbehør.

	Pris v/længde 1625 mm	Pris v/længde 2125 mm	Pris v/længde 2625 mm
WMC Calypso 01 køle-/frysegondol*	27.813,00	30.775,00	33.620,00

*) Kan omskiftes fra køle/frys via indstilling af set-punkt i styring.



Tilbehør til WMC Calypso 01

	Pris
Glasskydelåg til 1625 mm disk	2.731,00
Glasskydelåg til 2125 mm disk	4.261,00
Glasskydelåg til 2625 mm disk	5.476,00
Lodret trådskillerum pr. stk.	129,00
Lodret plexiglas skillerum	372,00
Bund trådhynde pr. stk.**	143,00
Overhylde uden lys pr. meter	2.974,00
Ikke standard farve indvendig/udvendig pr. meter	372,00
Hjulsæt å 4 stk.	572,00

*) Til 1625 mm disk skal der bruges 6 stk.
Til 2125 mm disk skal der bruges 8 stk.
Til 2625 mm disk skal der bruges 10 stk.

Køle- og frysefondoler WMC Calypso 02



NYT PROGRAM PÅ VEJ
Programmet er under opdatering med nye modeller og priser

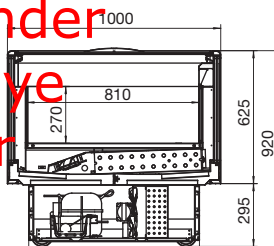

Ring 6481 3111 for mere information

Anvendelsesområder:



Kompressor:

Indbygget.

Temperaturområde:

Køl: 0 - + 5°C. Frys: -23 - -18°C.
Omgivelsestemperatur max. 25°C.
Relativ luftfugtighed max 60%.
Samme møbel kan indstilles til at køre køl eller frys via indstilling af set-punkt i styring.

Køling:

Ventileret.

Kølemiddel:

Standard R404A. Indhent pris for andre kølemidler.

El-tilslutning:

230 V, 50 Hz.

Afrimning:

El-afrimning med automatisk genfordampning af tøvand.

Dekor:

Valgfri standardfarve:
Hvid RAL 9003, rød RAL 3000, grøn RAL 6029, gul RAL 1021, blå RAL 5010, lysegrå RAL 7004, mørkegrå RAL 7015 og sort RAL 9005.

Udstyr:

Elektronisk styring.
Digitaltermometer. LED-lys.
Glasskydelåg som standard.

	Pris v/længde 1500 mm	Pris v/længde 2000 mm
WMC Calypso 02 køle-/frysefondol*	35.090,00	38.352,00

*) Kan omskiftes fra køle/frys via indstilling af set-punkt i styring.



Tilbehør til WMC Calypso 02

	Pris
Lodret trådskillerum pr. stk.	129,00
Lodret plexiglas skillerum	372,00
Bund trådhyld pr. stk.**	143,00
Overhylde uden lys pr. meter	2.974,00
Ikke standard farve indvendig/udvendig pr. meter	372,00
Hjulsæt á 4 stk.	572,00

***) Til 1500 mm disk skal der bruges 6 stk.
Til 2000 mm disk skal der bruges 8 stk.

Gyldig fra juli 2015.

Alle priser er DKK excl. moms og afgifter (herunder HFC og WEEE-afgift), incl. fragt i DK, excl. ikke brofaste øer. Enheder over 2,2 m er excl. aflæsning. Reservedele og løsdele er ab lager. I øvrigt i henhold til vores almindelige salgs- og leveringsbetingelser. Forbehold for prisstigninger, trykfejl og ændringer i tekniske specifikationer.

Kølegondoler WCC Calypso 03

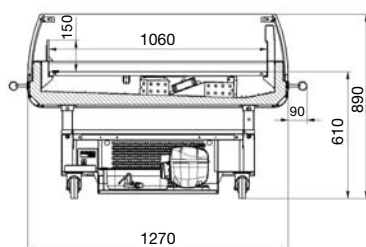

Anvendelsesområder:



Kompressor:

Indbygget.

Temperaturområde:

Køl: +3 - + 8°C.
Omgivelsestemperatur max. 25°C.
Relativ luftfugtighed max 60%.

Køling:

Ventileret.

Kølemiddel:

Standard R134a. Indhent pris for
andre kølemidler.

El-tilslutning:

230 V, 50 Hz.

Afrimning:

El-afrimning med automatisk gen-
fordampning af tøvand.

Dekor:

Valgfri standardfarve:
Hvid RAL 9003, rød RAL 3000,
grøn RAL 6029, gul RAL 1021,
blå RAL 5010, lysegrå RAL 7004,
mørkegrå RAL 7015 og sort RAL
9005.

Udstyr:

Elektronisk styring.
Displaydeck i lakeret stål. Hjul.
Rustfri bumper.

Pris v/længde 1270 mm

WCC Calypso 03 kølegondol	30.672,00
----------------------------------	-----------

Tilbehør til Calypso 02

	Pris
Ikke standard farve indvendig/udvendig pr. meter	372,00
EC ventilator (energibesparende)	715,00

NYT PROGRAM PÅ VEJ
Programmet er under
opdatering med nye
modeller og priser

**Ring 6481 3111 for mere
information**

Almindelige salgs- og leveringsbetingelser

- Nedenstående almindelige salgs- og leveringsbetingelser finder anvendelse i det omfang, de ikke er fraveget ved skriftlig aftale mellem parterne.**
- Tegninger og beskrivelser:** Alle oplysninger om vægt, dimensioner, kapacitet, data om teknik og anden art samt priser, som er anført i kataloger, prospekter, cirkulærer, annoncer, billedmateriale og prislister er omtrentlige. Sådanne oplysninger er kun bindende, såfremt de udtrykkeligt fremgår af sælgers ordrebekræftelse eller anden skriftlig aftale.
- Levering - pris:** Levering sker ab lager. Køberen overtager risikoen for leverancen ved leveringen.
Den anførte pris er fastsat ab lager. Ud over købesummen betaler køber alle sådanne omkostninger, afgifter og skatter, som pålægges sælger i forbindelse med det solgtes levering og betaling.
Når levering er sket kan ingen vare returneres for kreditering uden sælgers forudgående skriftlige samtykke.
- Leveringstid:** Den angivne leveringstid er omtrentlig og med forbehold for forsinkelse som følge af strejker, lockout, krig, mobilisering, beslaglæggelse, valutarestriktioner, transporthindringer, restriktioner af drivkraft, ildsvåde, manglende eller mangelfulde leverancer fra underleverandører eller af sager uden for sælgers kontrol, og leveringstiden vil i påkommende tilfælde være at udskyde med et til hindringens varighed antal dage. Levering til den således udskudte leveringstid anses i enhver henseende for rettidig.
Såfremt leveringstiden er angivet som et bestemt antal dage eller uger, regnes perioden fra det tidspunkt, da sælger har modtaget samtlige de for ordrens udførelse nøjagtige oplysninger fra køberen, herunder godkendelse af eventuelle fremsendte tegninger. Såfremt køberen ikke opfylder eventuelle forfaldne betalingsforpligtelser, udskydes leveringstiden med et tidsrum svarende til forsinkelsen af den pågældende betaling.
Såfremt der opstår forsinkelse af andre årsager end foran nævnt, berettiger dette dog ikke køber til at annullere ordren eller fremsætte andre krav mod sælger, medmindre forsinkelsen må betragtes som væsentlig og sælger herefter ikke har foretaget levering senest 30 dage efter at have modtaget skriftligt påkrav herom fra købers side.
- Betaling:** Den fastsatte betaling skal erlægges af køberen kontant ved leveringen. Erlægger køber ikke betaling i rette tid, er sælger berettiget til at fordrer renter af det skyldige beløb med 2% pr. påbegyndt måned.
- Ejendomsforbehold: DET SOLGTE FORBLIVER SÆLGERES EJENDOM, INDTIL BETALING ER ERLAGT FULD UD, I DEN UDSTRÆKNING ET SÅDANT EJENDOMSFORBEHOLD ER GYLDIGT EFTER GÆLDENDE RET.**
- Mangler:** Inden for et tidsrum af 12 måneder fra det solgtes levering forpligter sælger sig, vederlagsfrit for køber, efter sælgers valg, enten at ombytte eller at reparere komponenter eller dele, som viser sig at være mangelfulde på grund af fabrikationsfejl. Denne forpligtelse gælder ikke for leverede termometre, plastvarer, glasvarer, elpærer og lysstofrør samt for opståede lakskader. Alle udgifter herud over, såsom udgifter til demontering, forsendelse til og fra sælgers adresse og videre til producenten, montering, kølemedie m.v. afholdes af køber.
Betaling for nye dele debiteres køber og krediteres på ny, når defekte dele modtages af leverandøren og producenten har godkendt, at der foreligger konstruktions-, fabrikations- eller materialefejl.
Sælgers forpligtelse er begrænset af betingelser for afhjælpning af mangler, som sælger har modtaget fra producenten af varen.
I tilfælde af mangler ved det solgte kan køber ikke gøre andre beføjelser gældende end at kræve de mangelfulde dele ombyttet eller repareret;
køberen kan navnlig ikke hæve handelen helt eller delvis, kræve forholdsmæssigt nedslag eller erstatning, medmindre der foreligger mangler, som skyldes fortsæt eller grov uagtsomhed fra sælgers side.
- Produktansvar:** Sælger er kun ansvarlig for personskade, såfremt det bevises, at skaden skyldes fejl eller forsømmelse begået af sælger eller andre, han bærer ansvaret for.
Sælger er ikke ansvarlig for skade på fast ejendom eller løsøre, medmindre det bevises, at der er udvist grov uagtsomhed af sælger eller andre, han bærer ansvaret for.
Sælger er ingensinde ansvarlig for skade som følge af driftstab, tabt arbejdsfortjeneste eller andet indirekte tab.
I det tilfælde, at sælger måtte ifalde produktansvar overfor tredjemand, er køber forpligtet til at holde sælger skadesløs i samme omfang, som sælgers ansvar er begrænset i medfør af de tre forudgående stykker i denne bestemmelse.
Såfremt tredjemand fremsætter erstatningskrav overfor en af parterne vedrørende en leverance i henhold til foreliggende kontrakt, er denne part forpligtet til straks at underrette den anden part herom.
- Undtagelser:** Sælgers forpligtelser i medfør af pkt. 7 og 8 dækker ikke følger af naturligt slid eller usædvanlig brug eller overlast, mangel fuld pasning eller betjening i strid med sælgers instruktioner, købers urigtigt udførte reparationer eller andre forhold uden for sælgers kontrol.
- Retsregler:** I det omfang, hvori parternes mellemværende ikke er reguleret ved ovenstående almindelige salgs- og leveringsbetingelser, skal dansk rets almindelige regler finde anvendelse.
I tilfælde af uoverensstemmelse mellem parterne skal retssag anlagt af køber mod sælger anlægges ved Sø- og Handelsretten i København eller ved købers almindelige værneting.