

FAL009P001

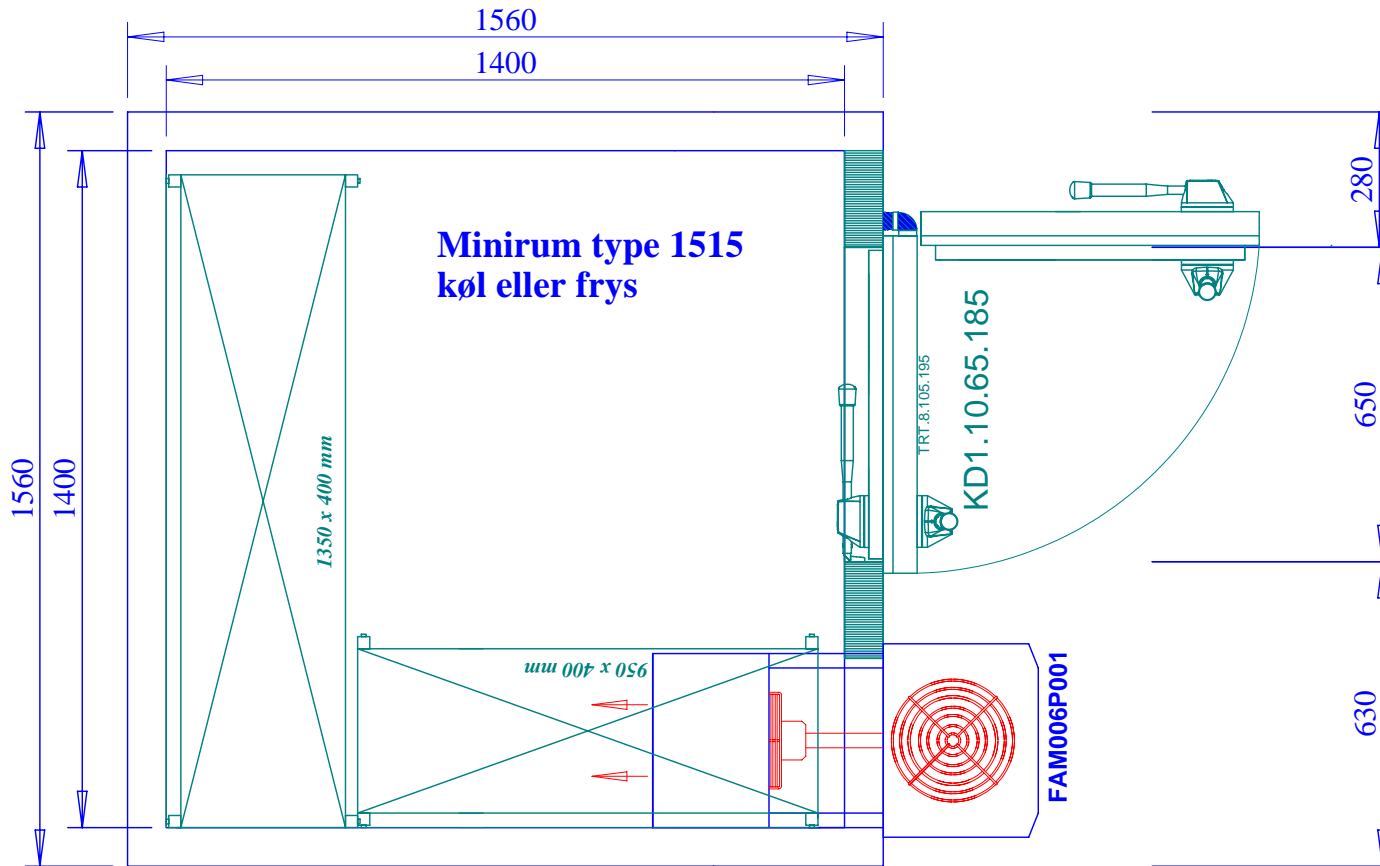

Køleaggregat

Fryseaggregat

Alu/kunststof reoler
3 etager hylder
(HxD: 1800 x 400 mm)
dog 2 etager under fordampere
(H: 1200 mm)

Panelplan. Ikke målfast.					
Kunde :-			Tilbudsnr. :-		
Sag :-			Leveringstid :-		
Isolering : 80 mm			Tegnet af :-		
Målestok : 1 : 15			Dato :-		
Udvendige mål			Indvendige mål		
B: 1560 mm	D: 1560 mm	H: 2110 mm	B: 1400 mm	D: 1400 mm	H: 1950 mm

CELLTHERM

Dæncker Køleinventar ApS
Fynsvej 9
5400 Bogense
Tel.: +45 6481 3111
E-mail: info@daencker.dk
Web: www.daencker.dk

Elementplanændringer

Forbeholdt

Mål i mm

Format A4

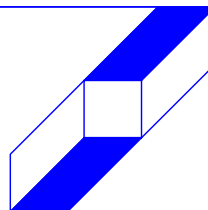

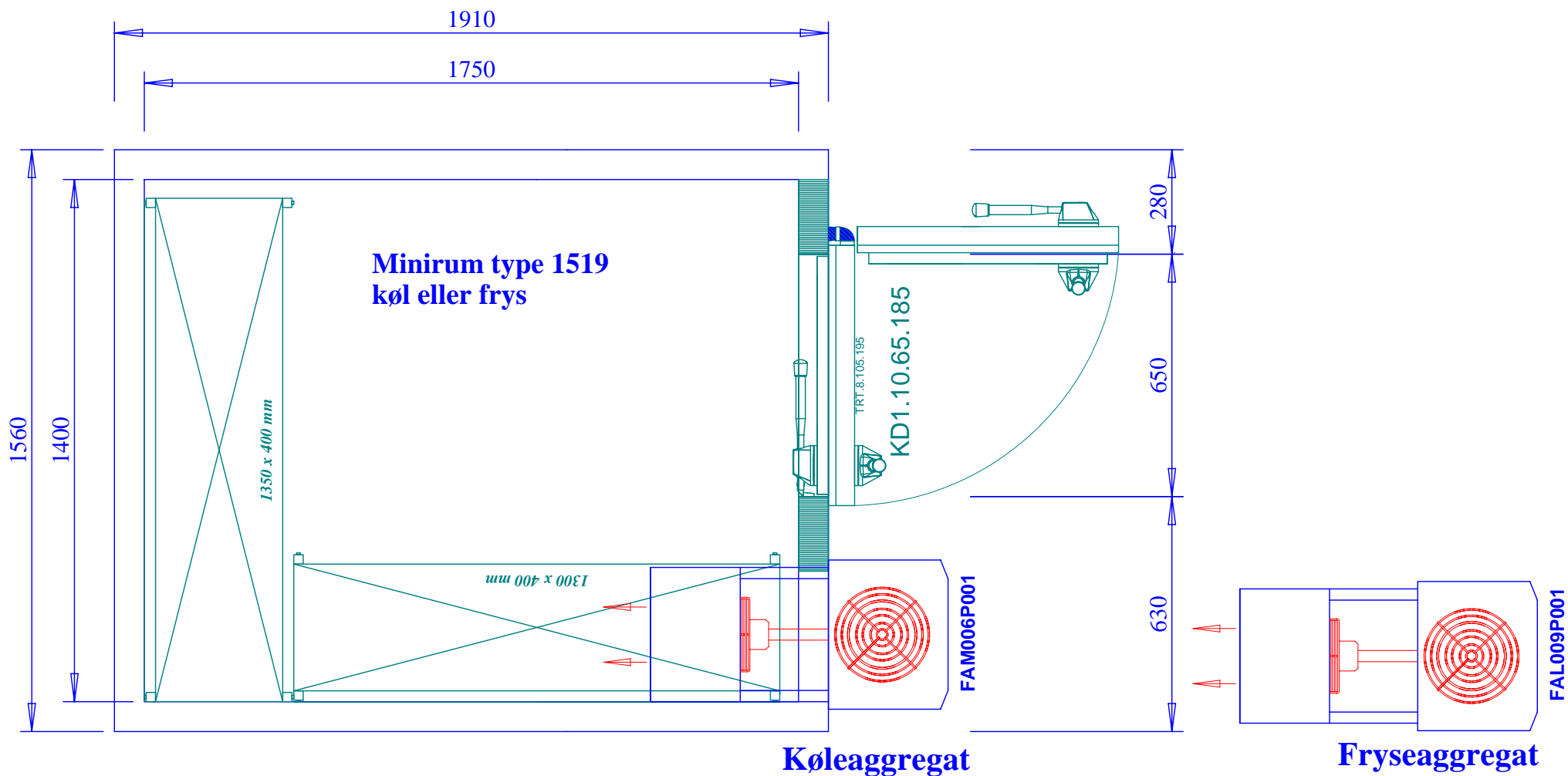

Alu/kunststof reoler i 3 etager
(HxD: 1800 x 400 mm)
dog 2 under fordampere (H: 1200 mm)

Panelplan. Ikke målfast.					
Kunde : -		Tilbudsnr. : -			
Sag : -		Leveringstid : Ca. 4 uger			
Isolering : 80 mm		Tegnet af : -			
Målestok : 1 : 15		Dato : -			
Udvendige mål			Indvendige mål		
B: 1560 mm	D: 1910 mm	H: 2110 mm	B: 1400 mm	D: 1750 mm	H: 1950 mm

CELLTHERM

Dæncker Køleinventar ApS
Fynsvej 9
5400 Bogense
Tel.: +45 6481 3111
E-mail: info@daencker.dk
Web: www.daencker.dk

Elementplanændringer
Forbeholdt

Mål i mm
Format A4

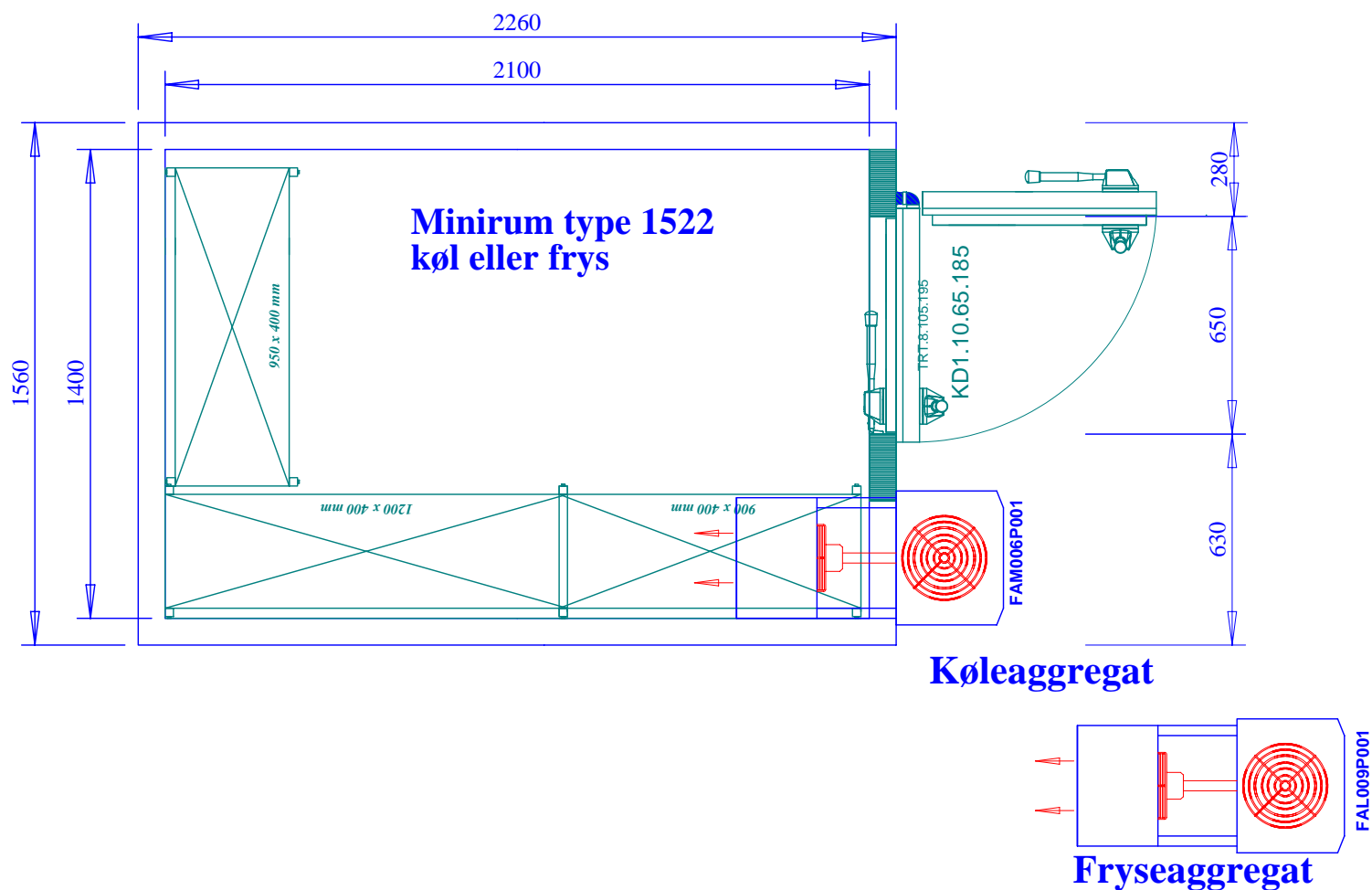

**Alu/kunststof reoler i 3 etager
(HxD: 1800 x 400 mm)
dog 2 under fordampere (H: 1200 mm)**

Panelplan. Ikke målfast.			CELLTHERM	
Kunde	: -	Tilbudsnr.	:-	
Sag	: -	Leveringstid	: Ca. 4 uger	
Isolering	: 80 mm	Tegnet af	:-	
Målestok	: 1 : 20	Dato	:-	
Udvendige mål		Indvendige mål		
B: 1560 mm	D: 2260 mm	H: 2110 mm	B: 1400 mm	D: 2100 mm
			Elementplanændringer	Mål i mm
			Forbeholdt	Format A4

Dæncker Køleinventar ApS
Fynsvej 9
5400 Bogense
Tel.: +45 6481 3111
E-mail: info@daencker.dk
Web: www.daencker.dk



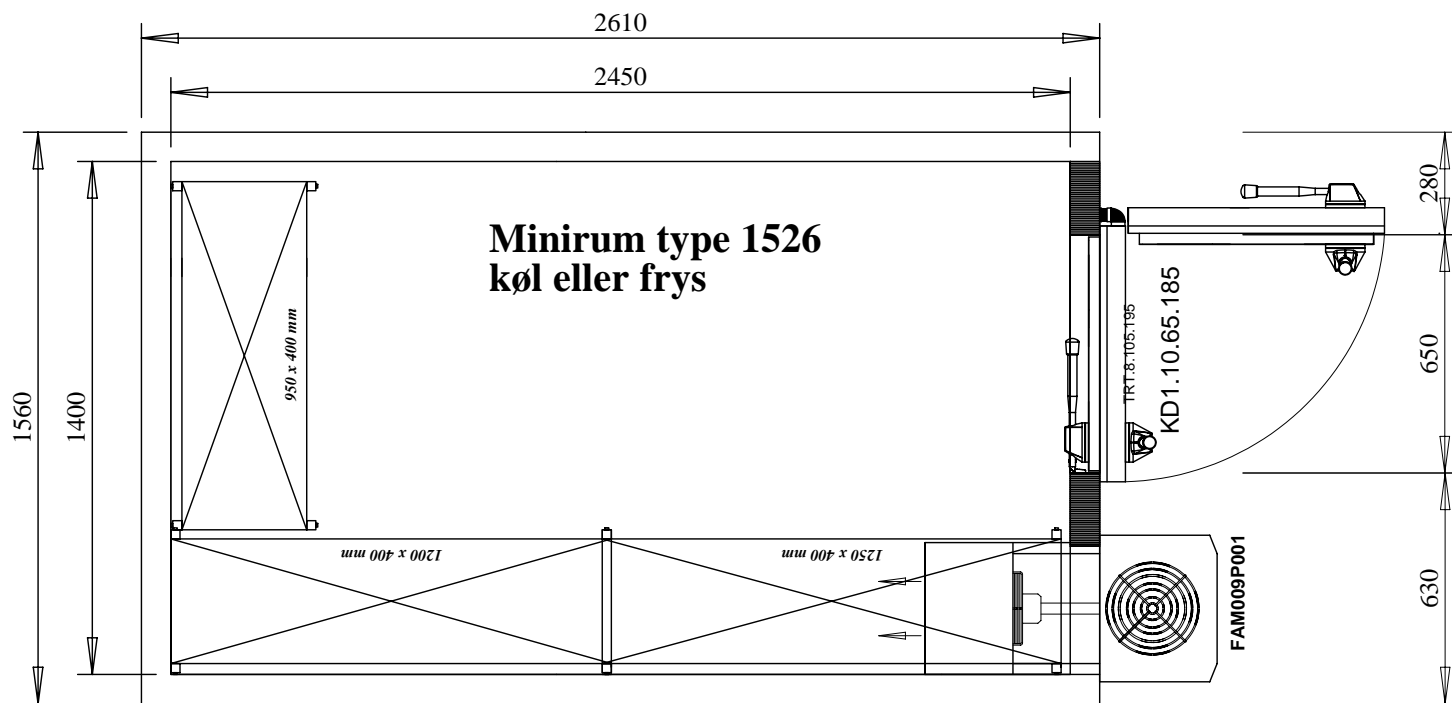

Køleaggregat

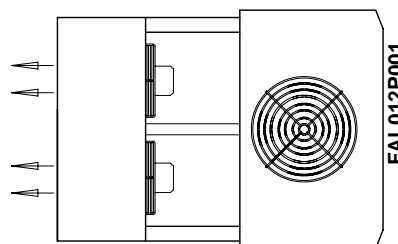

Fryseaggregat

**Alu/kunststof reoler i 3 etager
(HxD: 1800 x 400 mm)
dog 2 under fordamperen (H: 1200 mm)**

Panelplan. Ikke målfast.					CELLTHERM	
Kunde	:-		Tilbudsnr.	:-		
Sag	:-		Leveringstid	: Ca. 4 uger		
Isolering	: 80 mm		Tegnet af	:-		
Målestok	: 1 : 20		Dato	:-		
Udvendige mål			Indvendige mål			Elementplanændringer
B: 1560 mm	D: 2610 mm	H: 2110 mm	B: 1400 mm	D: 2450 mm	H: 1950 mm	Mål i mm
						<u>Forbeholdt</u>
						Format A4



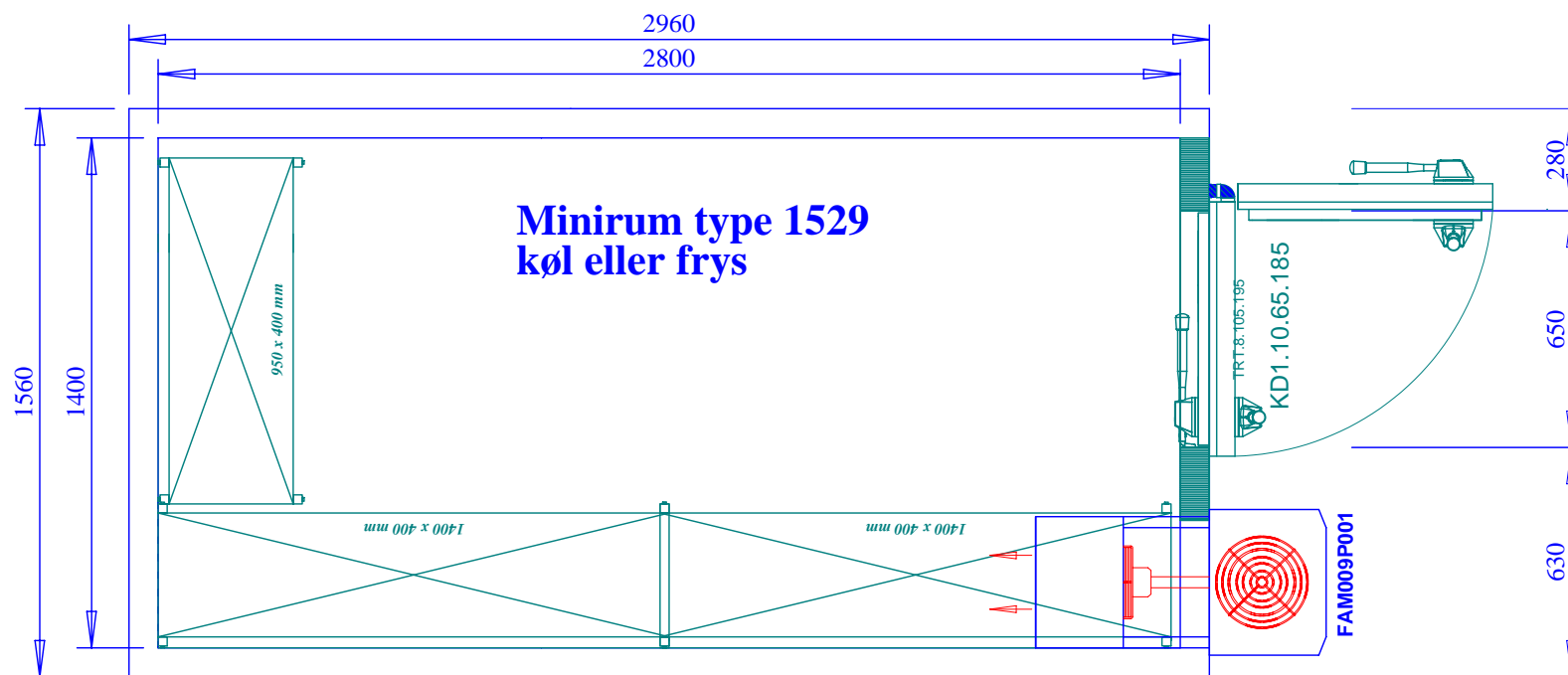

Køleaggregat

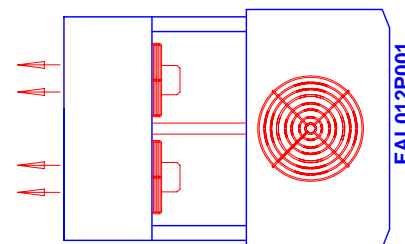

Fryseaggregat

**Alu/kunststof reoler i 3 etager
(HxD: 1800 x 400 mm)
dog 2 under fordamperen (H: 1200 mm)**

Panelplan. Ikke målfast.					CELLTHERM		
Kunde	:-		Tilbudsnr.	:-			
Sag	:-		Leveringstid	: Ca. 4 uger			
Isolering	: 80 mm		Tegnet af	:-			
Målestok	: 1 : 20		Dato	:-			
Udvendige mål			Indvendige mål			Elementplanændringer	Mål i mm
B: 1560 mm	D: 2960 mm	H: 2110 mm	B: 1400 mm	D: 2800 mm	H: 1950 mm	<u>Forbeholdt</u>	Format A4



Dæcker Køleinventar ApS
Fynsvej 9
5400 Bogense
Tel.: +45 6481 3111
E-mail: info@daencker.dk

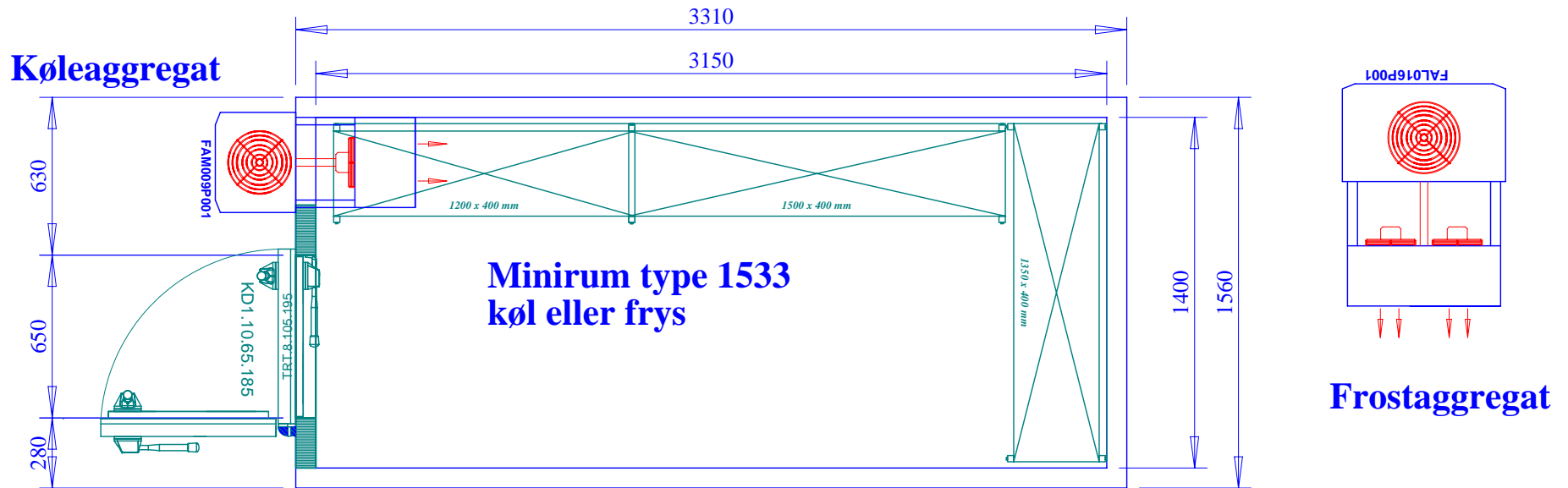

**Alu/kunststof reoler i 3 etager
(HxD: 1800 x 400 mm)
dog 2 under fordamperen (H: 1200 mm)**

Panelplan. Ikke målfast.			CELLTHERM	
Kunde	: -	Tilbudsnr.	: -	
Sag	: -	Leveringstid	: Ca. 4 uger	
Isolering	: 80 mm	Tegnet af	: -	
Målestok	: 1 : 25	Dato	: -	
Udvendige mål		Indvendige mål		
B: 1560 mm	D: 3310 mm	H: 2110 mm	B: 1400 mm	D: 3150 mm
			Elementplanændringer forbeholdt	
			Mål i mm Format A4	

CELLTHERM

Dæncker Køleinventar ApS
Fynsvej 9
5400 Bogense
Tel.: +45 6481 3111
E-mail: info@daencker.dk
Web: www.daencker.dk

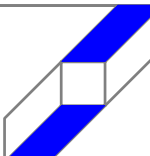

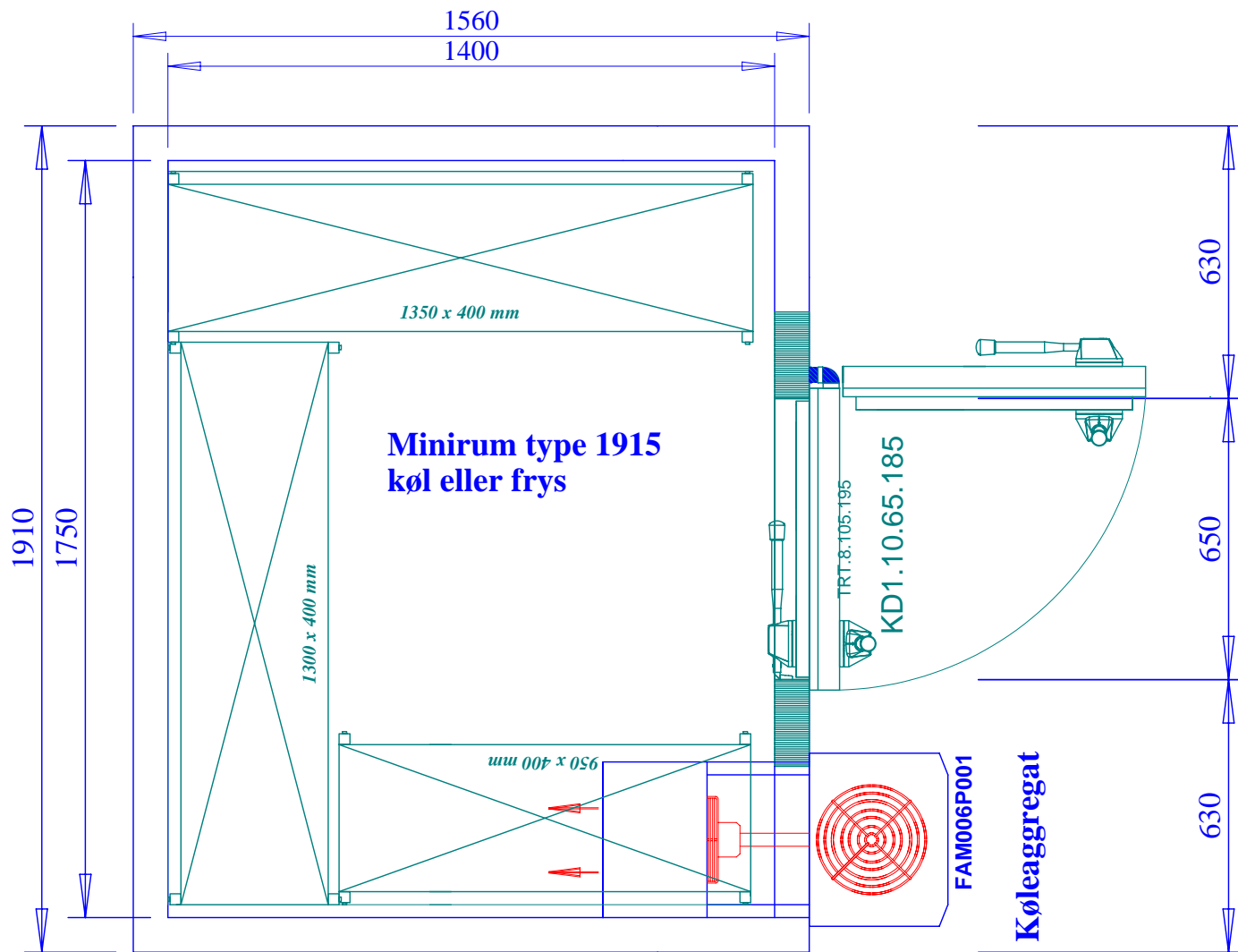
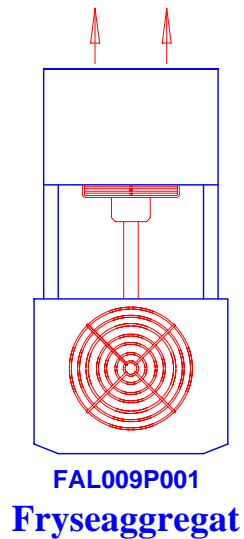

Alu/kunststof reoler i 3 etager
(HxD: 1800 x 400 mm)
dog 2 under fordampere (H: 1200 mm)

Panelplan. Ikke målfast.					
Kunde :-		Tilbudsnr. :-			
Sag :-		Leveringstid : Ca. 4 uger			
Isolering : 80 mm		Tegnet af :-			
Målestok : 1 : 15		Dato :-			
Udvendige mål			Indvendige mål		
B: 1910 mm	D: 1560 mm	H: 2110 mm	B: 1750 mm	D: 1400 mm	H: 1950 mm

CELLTHERM

Dæncker Køleinventar ApS
Fynsvej 9
5400 Bogense
Tel.: +45 6481 3111
E-mail: info@daencker.dk
Web: www.daencker.dk

Elementplanændringer
Forbeholdt

Mål i mm
Format A4

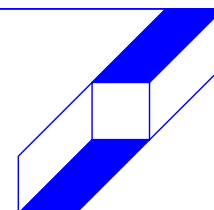

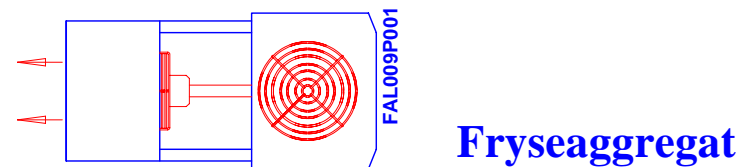
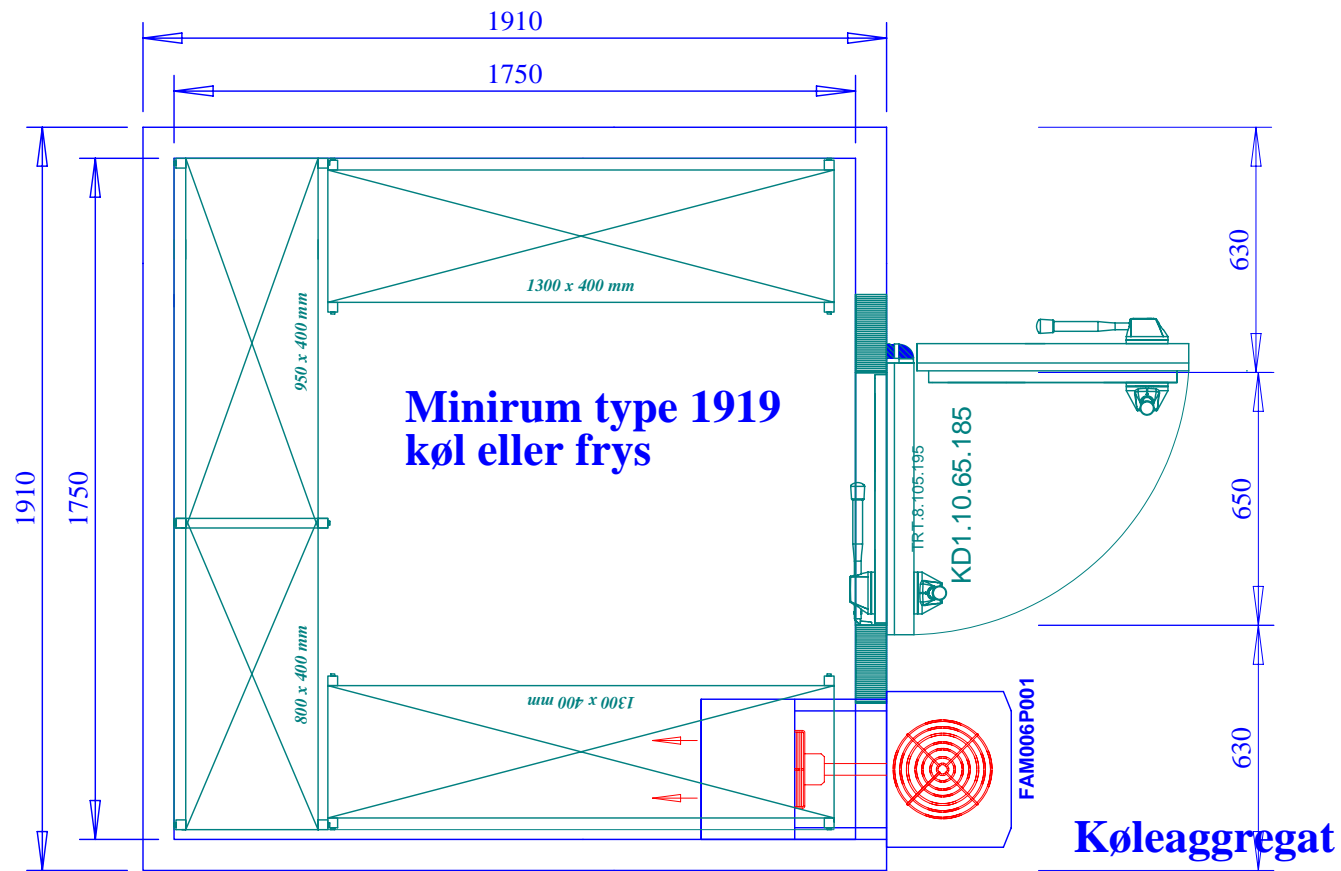

**Alu/kunststof reoler i 3 etager
(HxD: 1800 x 400 mm)
dog 2 under fordamperen (H: 1200 mm)**

Panelplan. Ikke målfast.				CELLTHERM	
Kunde	: -	Tilbudsnr.	: -	Dæncker Køleinventar ApS	
Sag	: -	Leveringstid	: Ca. 6 uger	Fynsvej 9	
Isolering	: 80 mm	Tegnet af	: -	5400 Bogense	
Målestok	: 1 : 20	Dato	: -	Tel.: +45 6481 3111	
Udvendige mål		Indvendige mål		E-mail: info@daencker.dk	
B: 1910 mm	D: 1910 mm	H: 2110 mm	B: 1750 mm	D: 1750 mm	H: 1950 mm
Elementplanændringer					Mål i mm
Forbeholdt					Format A4

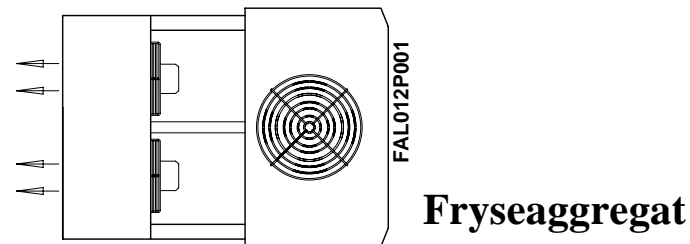
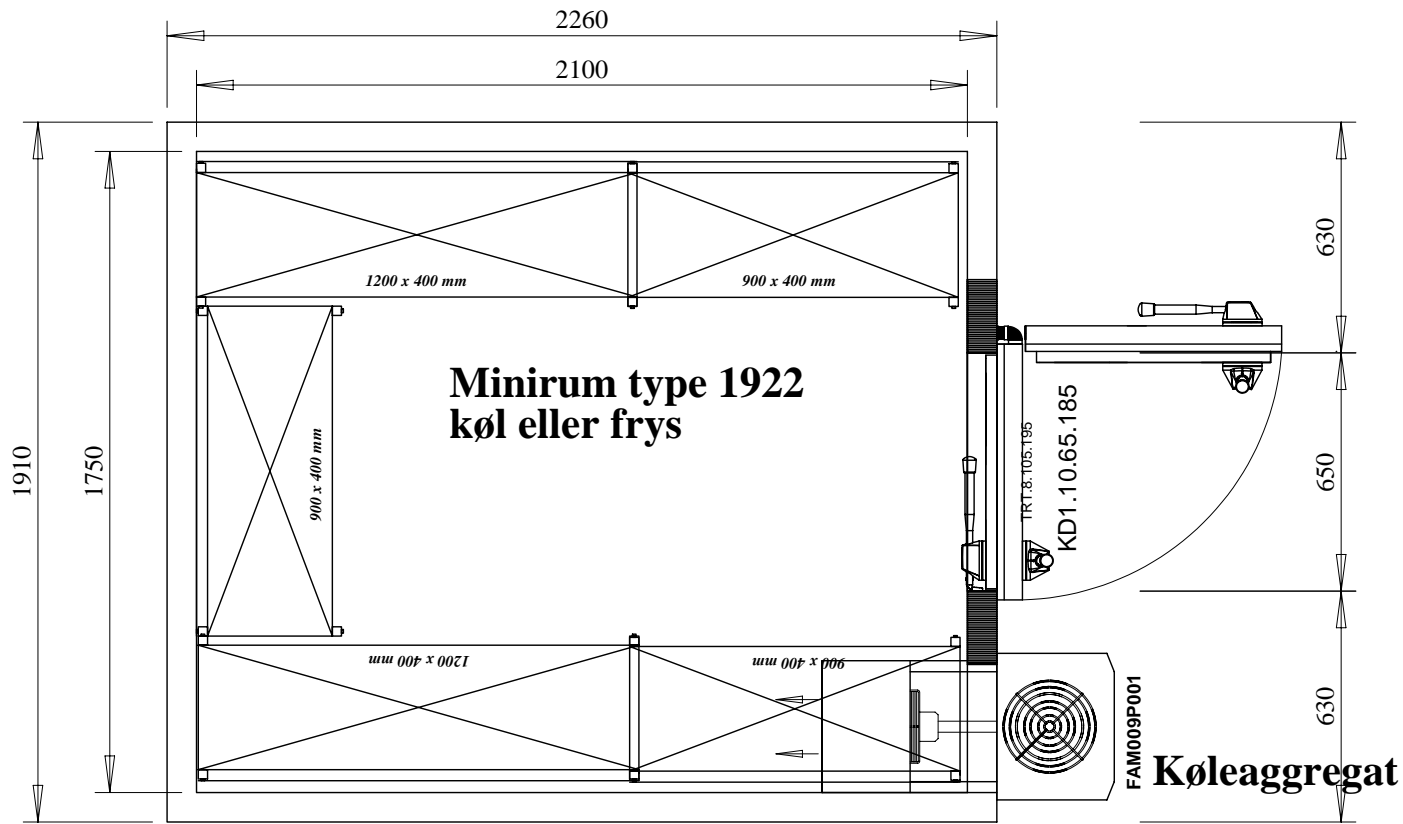

**Alu/kunststof reoler i 3 etager
(HxD: 1800 x 400 mm)
dog 2 under fordamperen (H: 1200 mm)**

Panelplan. Ikke målfast.						CELLTHERM	
Kunde :-			Tilbudsnr. :-			Dæncker Køleinventar ApS	
Sag :-			Leveringstid : Ca. 4 uger			Fynsvej 9	
Isolering : 80 mm			Tegnet af :-			5400 Bogense	
Målestok : 1 : 20			Dato :-			Tel.: +45 6481 3111	
Udvendige mål			Indvendige mål			E-mail: info@daencker.dk	
B: 1910 mm	D: 2260 mm	H: 2110 mm	B: 1750 mm	D: 2100 mm	H: 1950 mm	Elementplanændringer	Mål i mm
						Forbeholdt	
						Format A4	

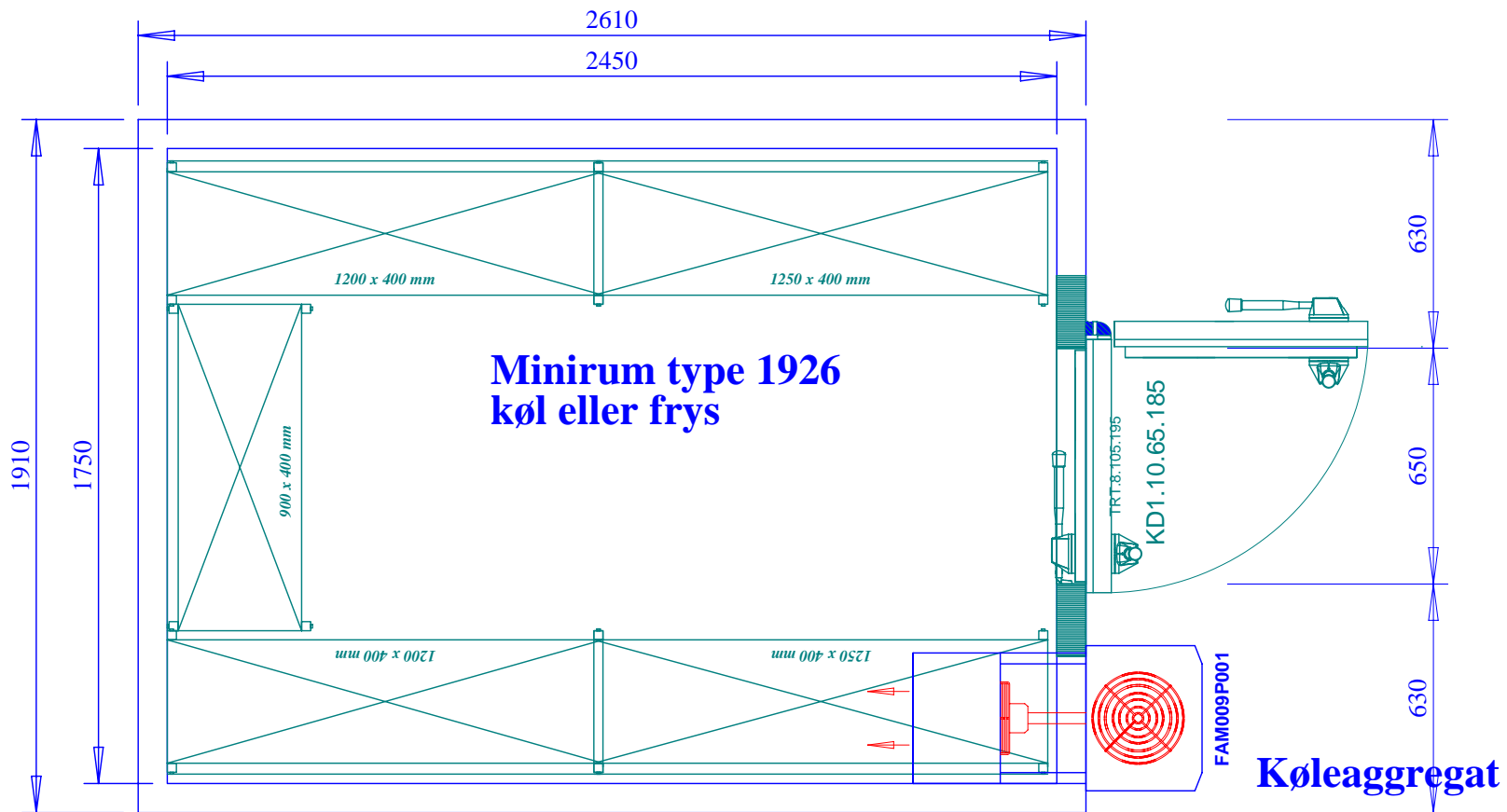

Køleaggregat

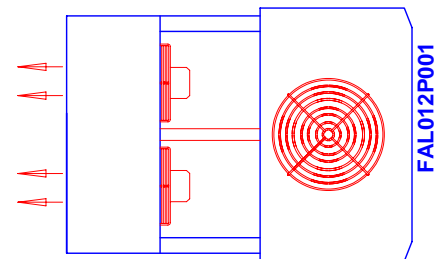

Fryseaggregat

**Alu/kunststof reoler i 3 etager
(HxD: 1800 x 400 mm)
dog 2 under fordamperen (H: 1200 mm)**

Panelplan. Ikke målfast.			CELLTHERM			
Kunde	: -	Tilbudsnr.	:-			
Sag	: -	Leveringstid	: Ca. 4 uger			
Isolering	: 80 mm	Tegnet af	:-			
Målestok	: 1 : 20	Dato	:-			
Udvendige mål		Indvendige mål		Elementplanændringer		
B: 1910 mm	D: 2610 mm	H: 2110 mm	B: 1750 mm	D: 2450 mm	H: 1950 mm	Mål i mm
Forbeholdt					Format A4	

Dæcker Køleinventar ApS
Fynsvej 9
5400 Bogense
Tel.: +45 6481 3111
E-mail: info@daencker.dk

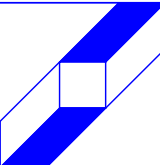

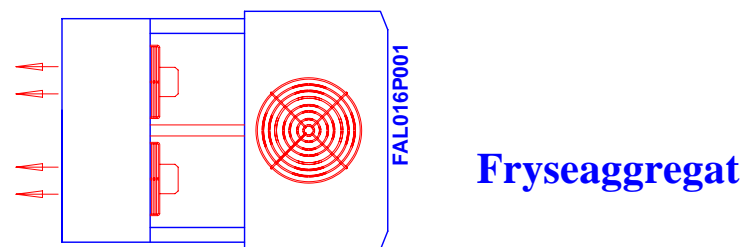
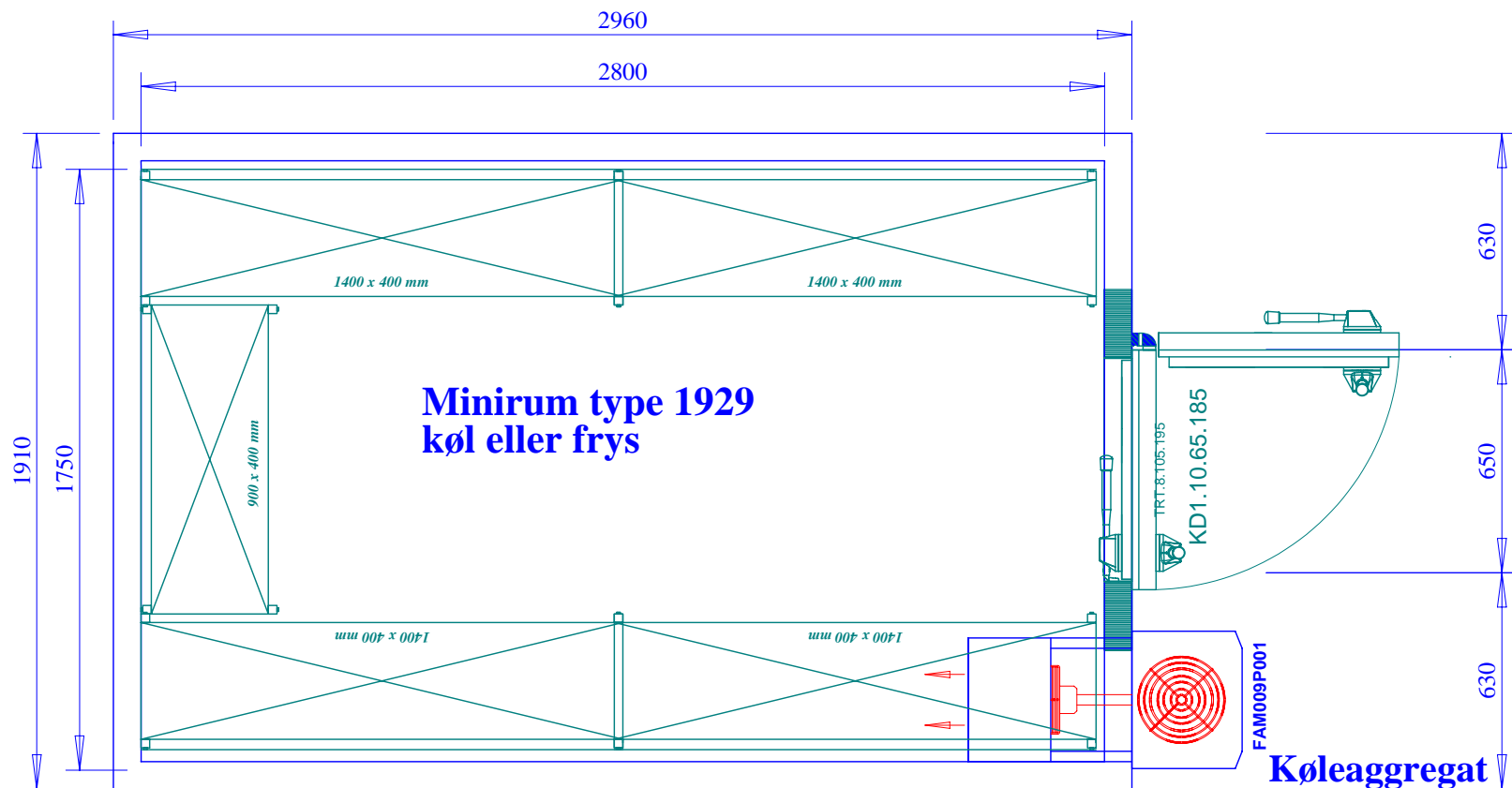

**Alu/kunststof reoler i 3 etager
(HxD: 1800 x 400 mm)
dog 2 under fordampere (H: 1200 mm)**

Panelplan. Ikke målfast.				CELLTHERM	
Kunde	: -	Tilbudsnr.	: -	Dæncker Køleinventar ApS	
Sag	: -	Leveringstid	: Ca. 4 uger	Fynsvej 9	
Isolering	: 80 mm	Tegnet af	: -	5400 Bogense	
Målestok	: 1: 20	Dato	: -	Tel.: +45 6481 3111	
Udvendige mål		Indvendige mål		Elementplanændringer	
B: 1910 mm	D: 2960 mm	H: 2110 mm	B: 1750 mm	D: 2800 mm	H: 1950 mm
				Mål i mm	
				Format A4	
				Forbeholdt	



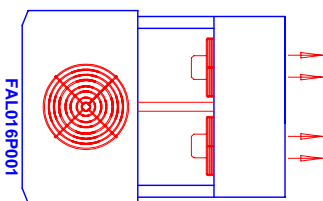

Frostaggregat

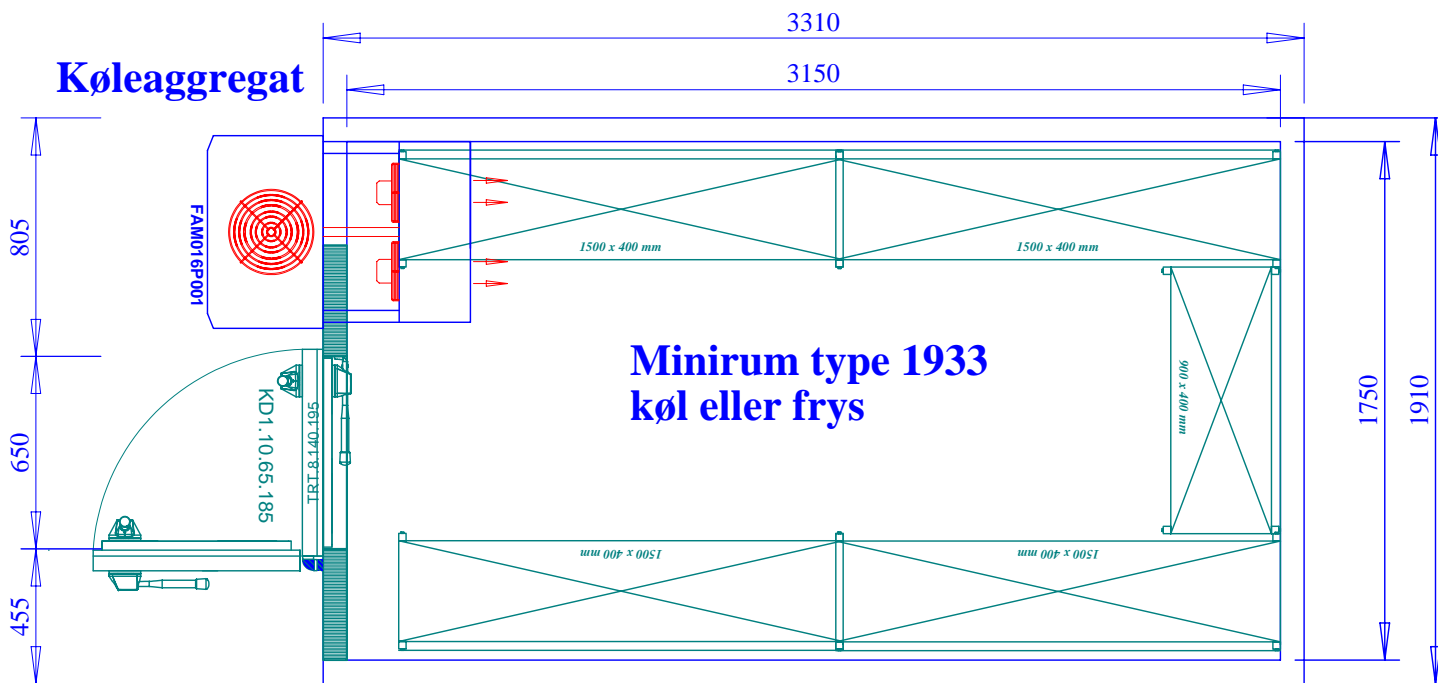

Alu/kunststof reoler i 3 etager
(HxD: 1800 x 400 mm)
dog 2 etager under fordamperen (H: 1200 mm)

Panelplan. Ikke målfast.		CELLTHERM	
Kunde	: -	Tilbudsnr.	: -
Sag	: -	Leveringstid	: Ca. 6 uger
Isolering	: 80 mm	Tegnet af	: -
Målestok	: 1 : 25	Dato	: -
Udvendige mål		Indvendige mål	
B:1910 mm	D:3310 mm	H:2110 mm	B:1750 mm
			D:3150 mm
			H:1950 mm
Elementplanændringer forbeholdt			Mål i mm Format A4

CELLTHERM

Dæncker Køleinventar ApS
Fynsvej 9
5400 Bogense
Tel.: +45 6481 3111
E-mail: info@daencker.dk
Web: www.daencker.dk

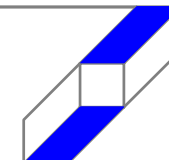

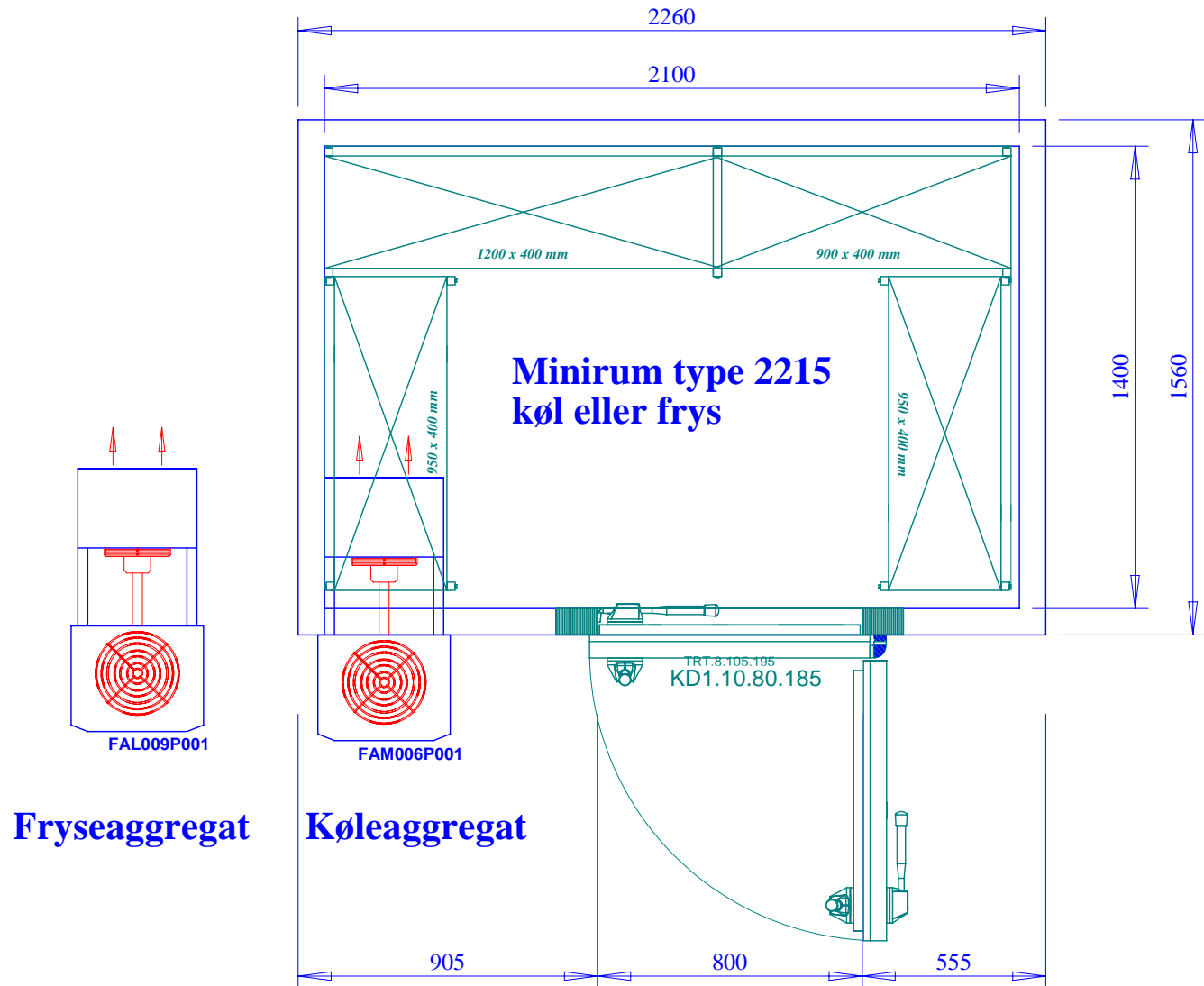

**Alu/kunststof reoler i 3 etager
(HxD: 1800 x 400 mm)
dog 2 under fordampneren (H: 1200 mm)**

Panelplan. Ikke målfast.			CELLTHERM	
Kunde	: -	Tilbudsnr.	:-	
Sag	: -	Leveringstid	: Ca. 4 uger	
Isolering	: 80 mm	Tegnet af	:-	
Målestok	: 1 : 20	Dato	:-	
Udvendige mål:		Indvendige mål		
B: 2260 mm	D: 1560 mm	H: 2110 mm	B: 2100 mm	D: 1400 mm
			Elementplanændringer	
			Mål i mm	
			Format A4	
			Forbeholdt	

CELLTHERM
 Dæncker Køleinventar ApS
 Fynsvej 9
 5400 Bogense
 Tel.: +45 6481 3111
 E-mail: info@daencker.dk

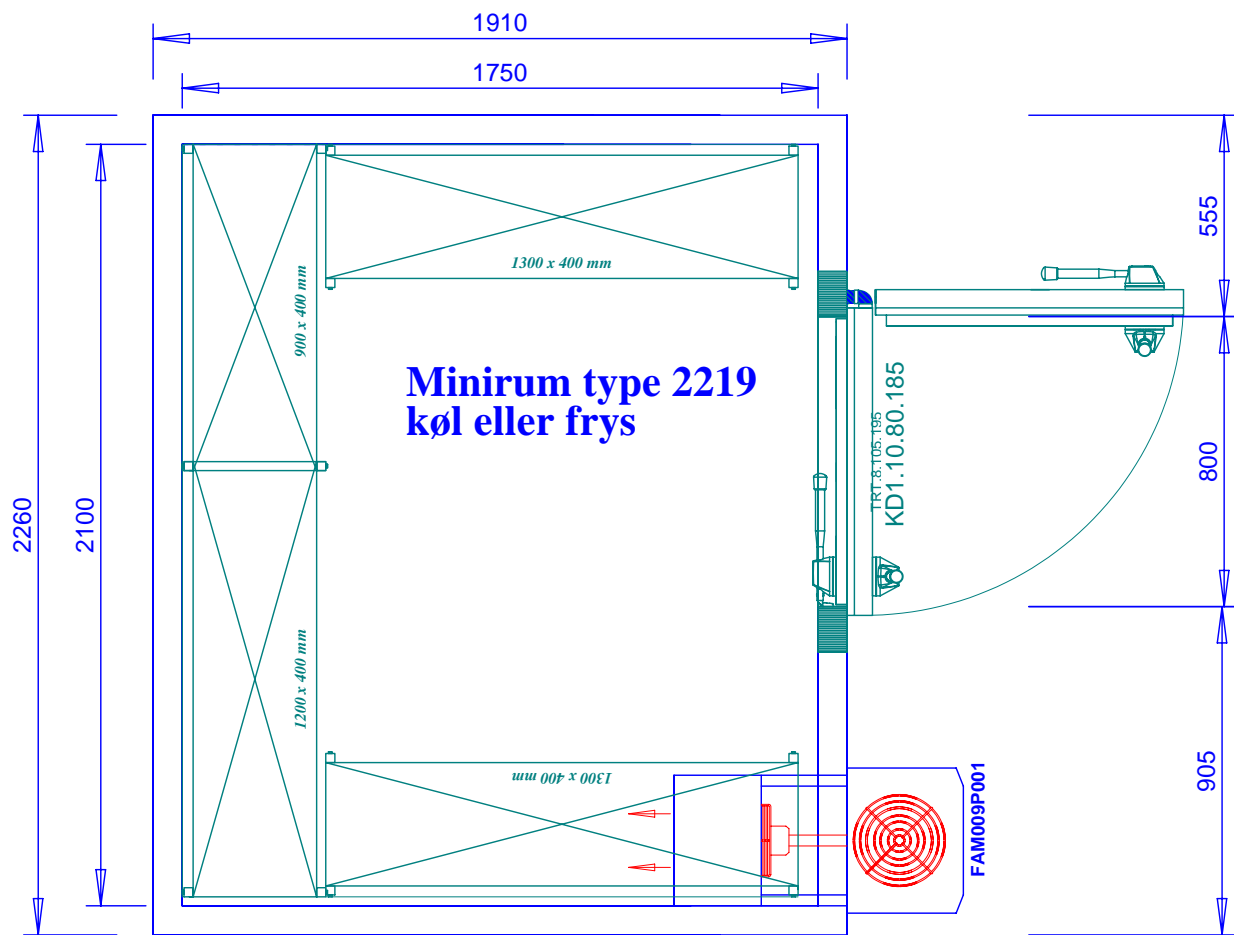

**Minirum type 2219
køl eller frys**

Køleaggregat

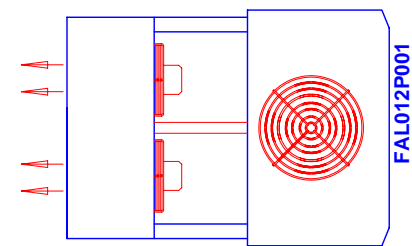

Fryseaggregat

**Alu/kunststof reoler i 3 etager
(HxD: 1800 x 400 mm)
dog 2 under fordamperen (H: 1200 mm)**

Panelplan. Ikke målfast.				CELLTHERM	
Kunde	:-	Tilbudsnr.	:-	Dæncker Køleinventar ApS	
Sag	:-	Leveringstid	:-	Fynsvej 9	
Isolering	: 80 mm	Tegnet af	:-	5400 Bogense	
Målestok	: 1 : 20	Dato	:-	Tel.: +45 6481 3111	
Udvendige mål		Indvendige mål		E-mail: info@daencker.dk	
B: 2260 mm	D: 1910 mm	H: 2110 mm	B: 2100 mm	D: 1750 mm	H: 1950 mm
Elementplanændringer					Mål i mm
Forbeholdt					Format A4

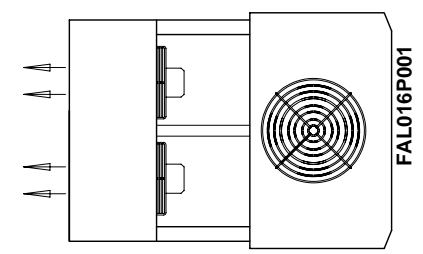
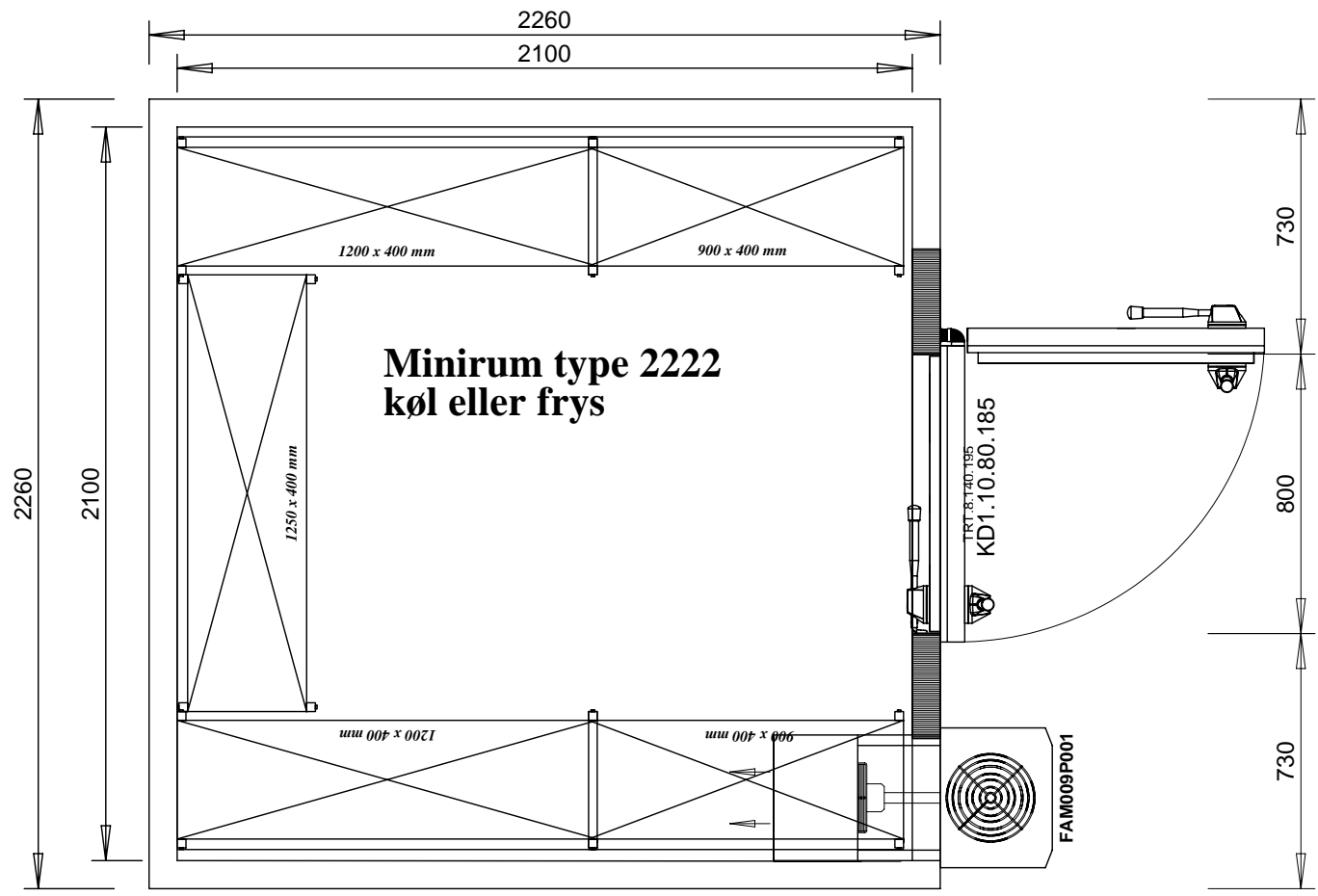

Køleaggregat

Fryseaggregat

**Alu/kunststof reoler i 3 etager
(HxD: 1800 x 400 mm)
dog 2 etager under fordamperen (H: 1200 mm)**

Panelplan. Ikke målfast.						CELLTHERM Dæncker Køleinventar ApS Fynsvej 9 5400 Bogense Tel.: +45 6481 3111 E-mail: info@daencker.dk	
Kunde	: -	Tilbudsnr.	: -				
Sag	: -	Leveringstid	: Ca. 4 uger				
Isolering	: 80 mm	Tegnet af	: -				
Målestok	: 1: 20	Dato	: -				
Udvendige mål			Indvendige mål			Elementplanændringer	
B: 2260 mm	D: 2260 mm	H: 2110 mm	B: 2100 mm	D: 2100 mm	H: 1950 mm	Mål i mm	
						Format A4	

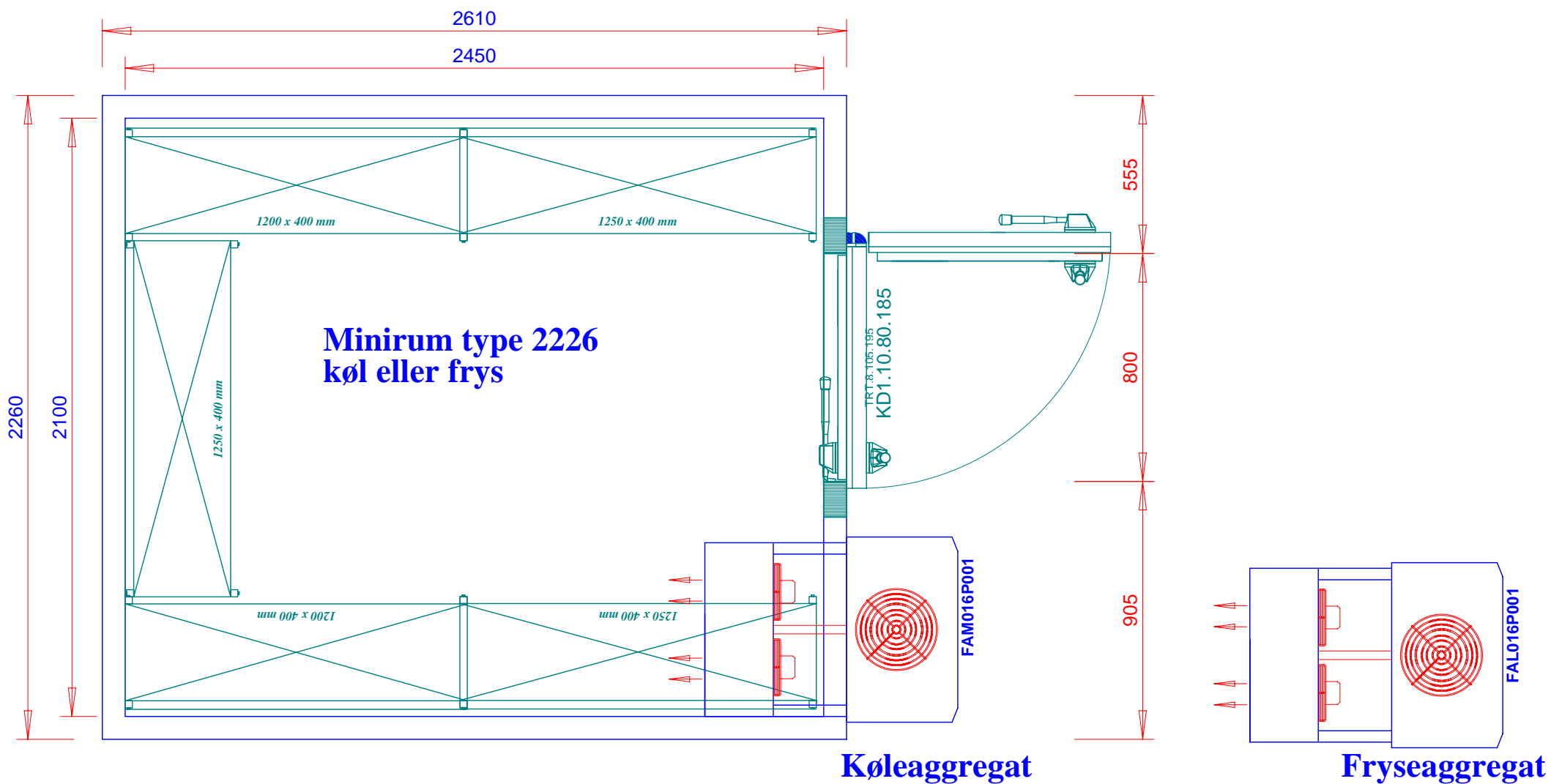

**Alu/kunststof reoler i 3 etager
(HxD: 1800 x 400 mm)
dog 2 etager under fordampneren (H: 1200 mm)**

Panelplan. Ikke målfast.						CELLTHERM	
Kunde	:-		Tilbudsnr.	:-		Dæncker Køleinventar ApS	
Sag	:-		Leveringstid	: Ca. 6 uger		Fynsvej 9	
Isolering	: 80 mm		Tegnet af	:-		5400 Bogense	
Målestok	: 1: 20		Dato	:-		Tel.: +45 6481 3111	
Udvendige mål			Indvendige mål			Elementplanændringer	
B: 2260 mm	D: 2610 mm	H: 2110 mm	B: 2100 mm	D: 2450 mm	H: 1950 mm	Mål i mm	
							Forbeholdt
							Format A4



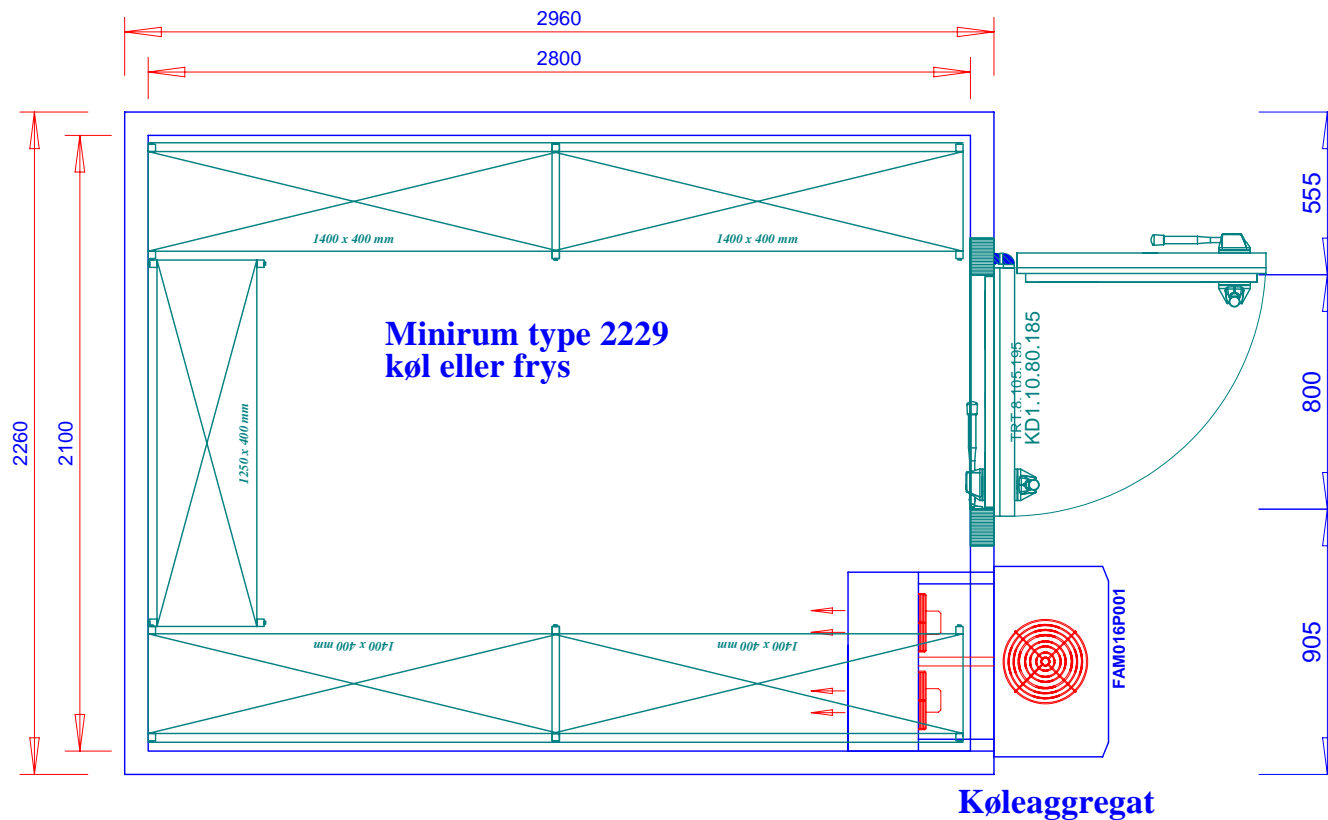

Køleaggregat

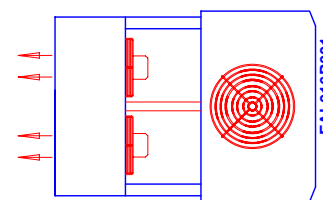

Fryseaggregat

**Alu/kunststof reoler i 3 etager
(HxD: 1800 x 400 mm)
dog 2 etager under fordampneren (H: 1200 mm)**

Panelplan. Ikke målfast.			CELLTHERM	
Kunde	: -	Tilbudsnr.	: -	
Sag	: -	Leveringstid	: Ca. 4 uger	
Isolering	: 80 mm	Tegnet af	: -	
Målestok	: 1 : 25	Dato	: -	
Udvendige mål	Indvendige mål		Elementplanændringer	
B:2260 mm D:2960 mm H:2110 mm	B:2100 mm D:2800 mm H:1950 mm	forbeholdt		Mål i mm
				Format A4

Dæncker Køleinventar ApS
Fynsvej 9
5400 Børgense
Tel.: +45 6481 3111
E-mail: info@daencker.dk

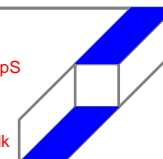

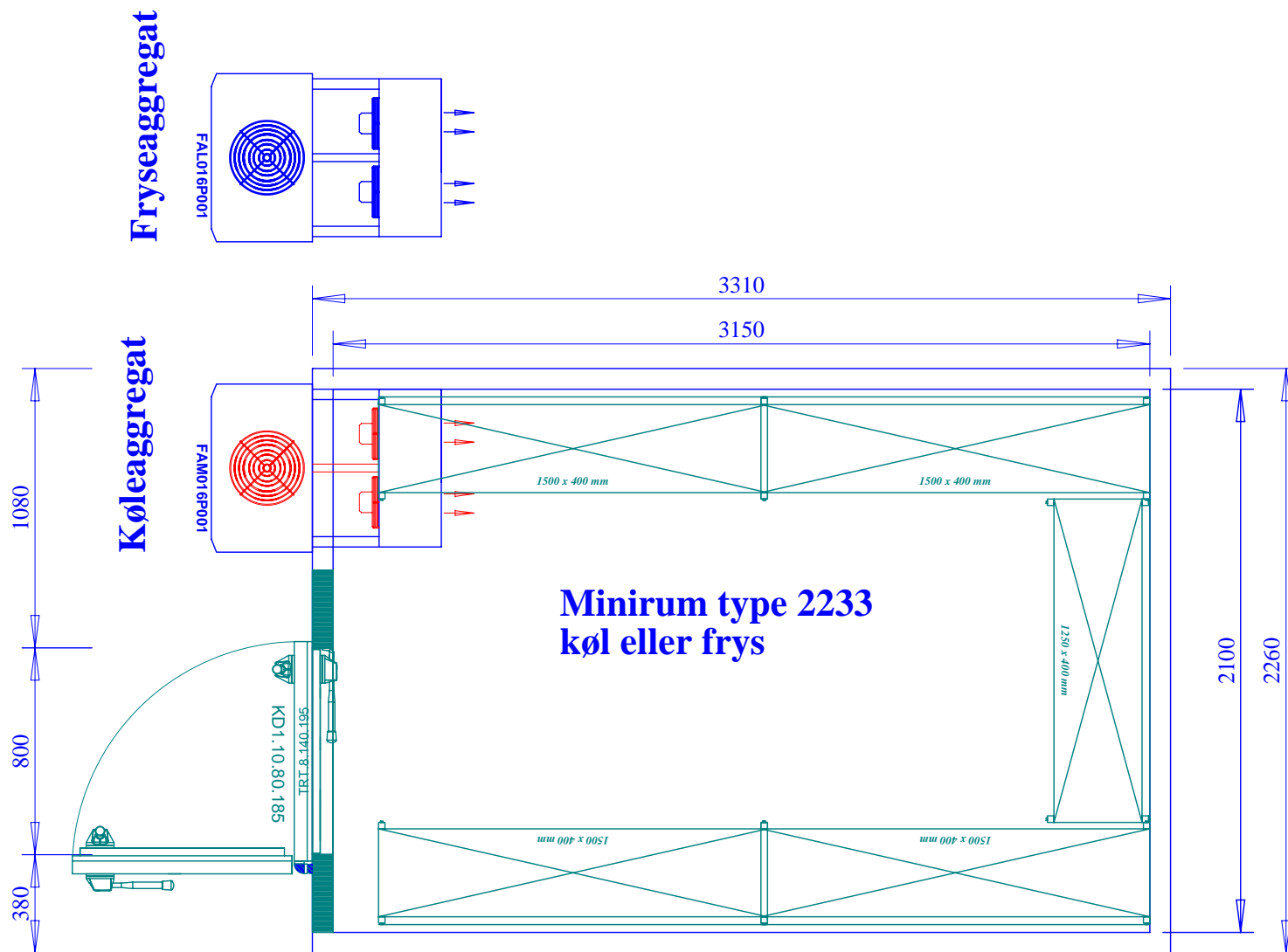

**Alu/kunststof reoler i 3 etager
(HxD: 1800 x 400 mm)
dog 2 etager under fordamperen (H: 1200 mm)**

Panelplan. Ikke målfast.		CELLTHERM	
Kunde	: -	Tilbudsnr.	: -
Sag	: -	Leveringstid	: Ca. 4 uger
Isolering	: 80 mm	Tegnet af	: -
Målestok	: 1 : 25	Dato	: -
Udvendige mål		Indvendige mål	
B:2260 mm	D:3310 mm	H:2110 mm	B:2100 mm
			D:3150 mm
			H:1950 mm
Elementplanændringer forbeholdt			Mål i mm Format A4

CELLTHERM
Dæncker Køleinventar ApS
Fynsvej 9
5400 Bogense
Tel.: +45 6481 3111
E-mail: info@daencker.dk

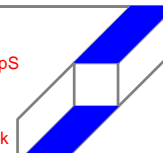

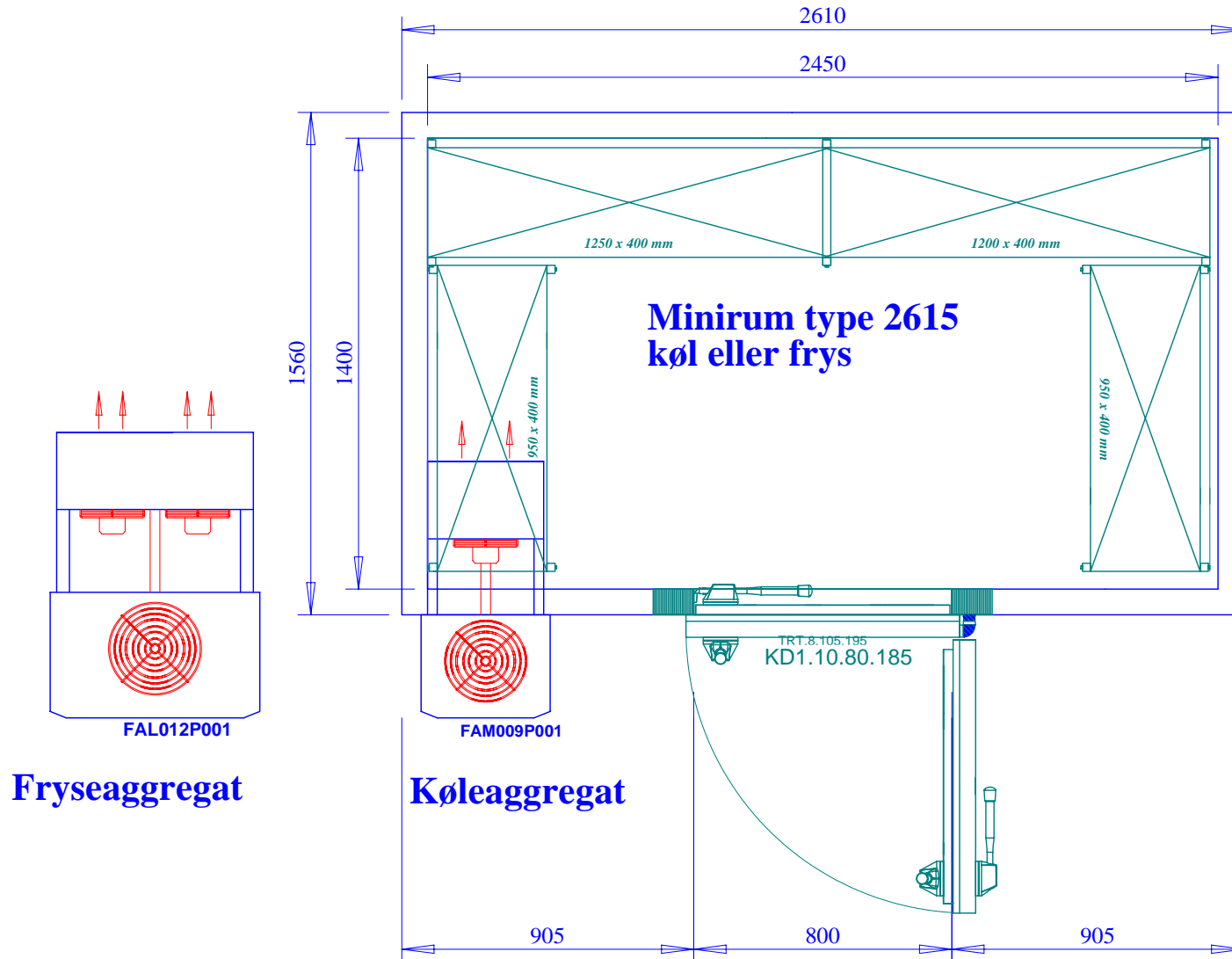

Fryseaggregat

Køleaggregat

**Alu/kunststof reoler i 3 etager
(HxD: 1800 x 400 mm)
dog 2 under fordamperen (H: 1200 mm)**

Panelplan. Ikke målfast.				CELLTHERM	
Kunde	: -	Tilbudsnr.	: -	Dæncker Køleinventar ApS	
Sag	: -	Leveringstid	: Ca. 4 uger	Fynsvej 9	
Isolering	: 80 mm	Tegnet af	: -	5400 Bogense	
Målestok	: 1 : 20	Dato	: -	Tel.: +45 6481 3111	
Udvendige mål		Indvendige mål		E-mail: info@daencker.dk	
B: 2610 mm	D: 1560 mm	H: 2110 mm	B: 2450 mm	D: 1400 mm	H: 1950 mm
				Elementplanændringer	Mål i mm
				<u>Forbeholdt</u>	Format A4

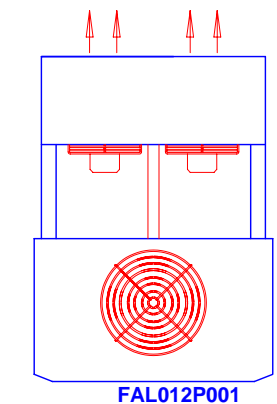

FAL012P001

Fryseaggregat

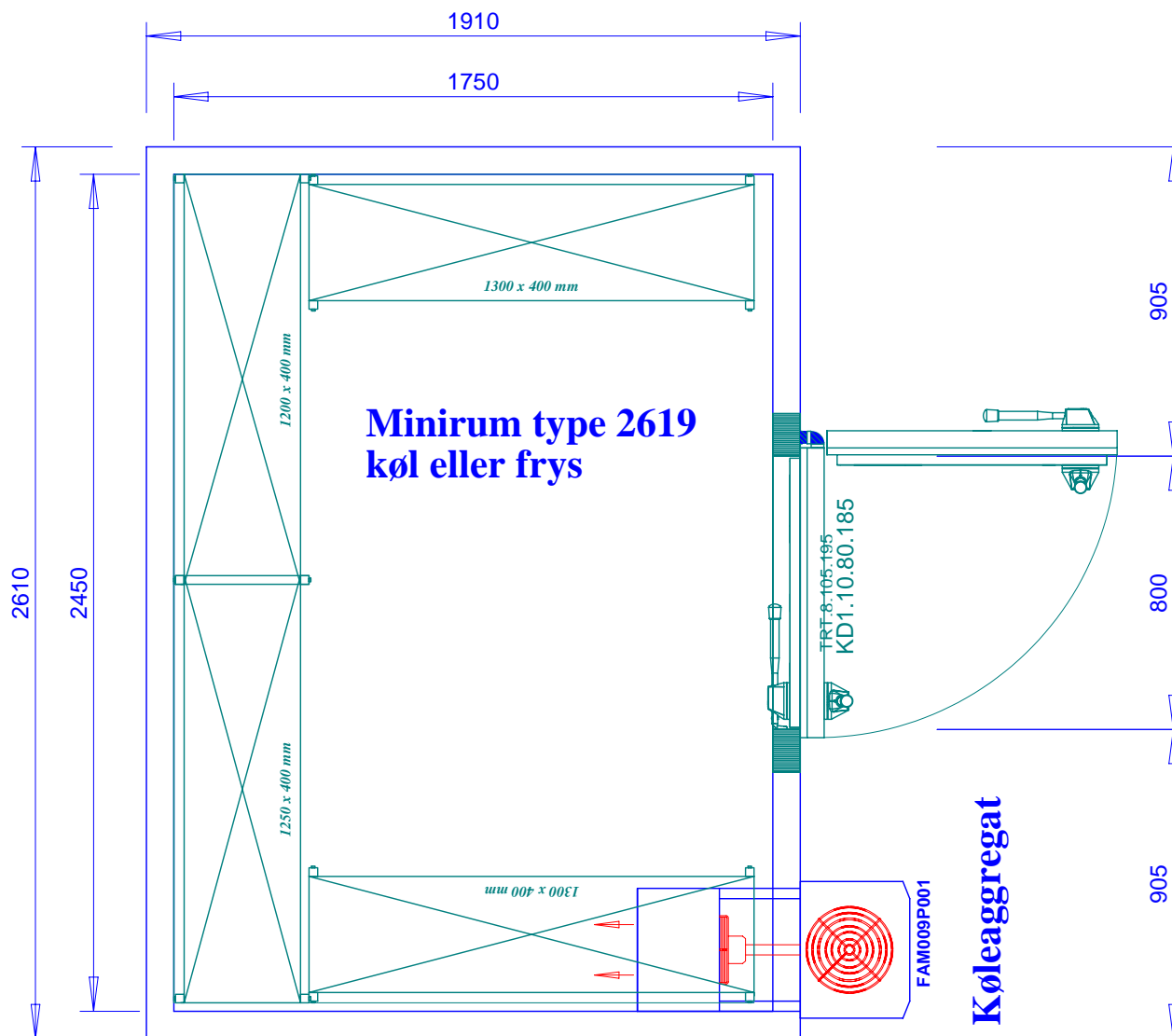

**Alu/kunststof reoler i 3 etager
(HxD: 1800 x 400 mm)
dog 2 under fordamperen (H: 1200 mm)**

Panelplan - Ikke målfast			CELLTHERM	
Kunde	: -	Tilbudsnr.	:-	
Sag	: -	Leveringstid	: Ca. 6 uger	
Isolering	: 80 mm	Tegnet af	:-	
Målestok	: 1 : 20	Dato	:-	
Udvendige mål:		Indvendige mål		Elementplanændringer <u>Forbeholdt</u>
B: 2610 mm	D: 1910 mm	H: 2110 mm	B: 2450 mm	
				Mål i mm Format A4

CELLTHERM

Dæncker Køleinventar ApS
Fynsvej 9
5400 Bogense
Tel.: +45 6481 3111
E-mail: info@daencker.dk
Web: www.daencker.dk

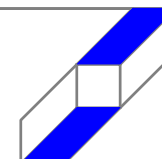

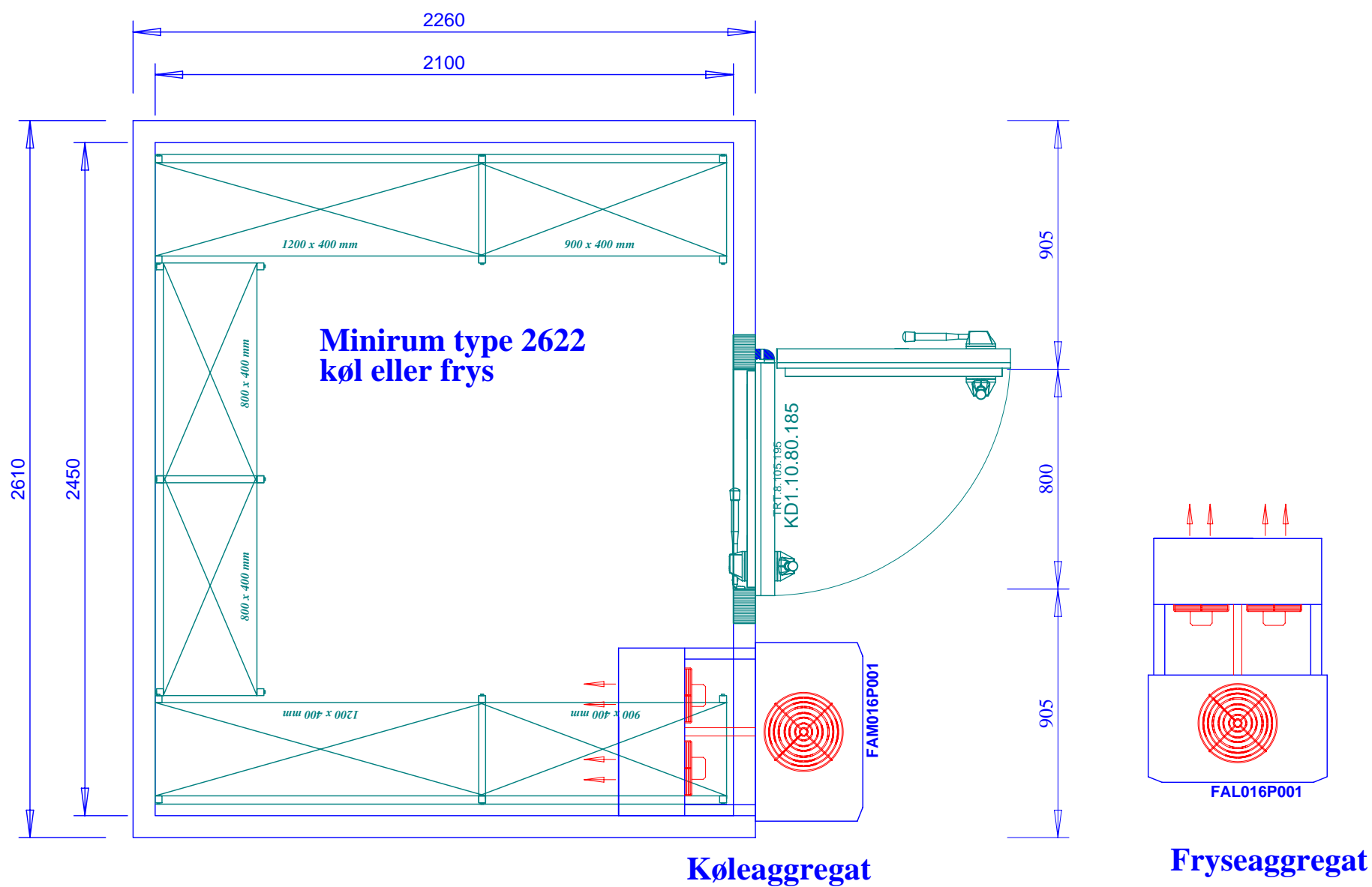

Alu/kunststof reoler i 3 etager
(HxD: 1800 x 400 mm)
dog 2 etager under fordamperen (H: 1200 mm)

Panelplan. Ikke målfast.			CELLTHERM	
Kunde	: -	Tilbudsnr.	:-	
Sag	: -	Leveringstid	: Ca. 4 uger	
Isolering	: 80 mm	Tegnet af	:-	
Målestok	: 1 : 20	Dato	:-	
Udvendige mål:		Indvendige mål		
B: 2610 mm	D: 2260 mm	H: 2110 mm	B: 2450 mm	D: 2100 mm
			H: 1950 mm	
			Elementplanændringer	
			Forbeholdt	
			Mål i mm	
			Format A4	

Dæncker Køleinventar ApS
Fynsvej 9
5400 Bogense
Tel.: +45 6481 3111
E-mail: info@daencker.dk

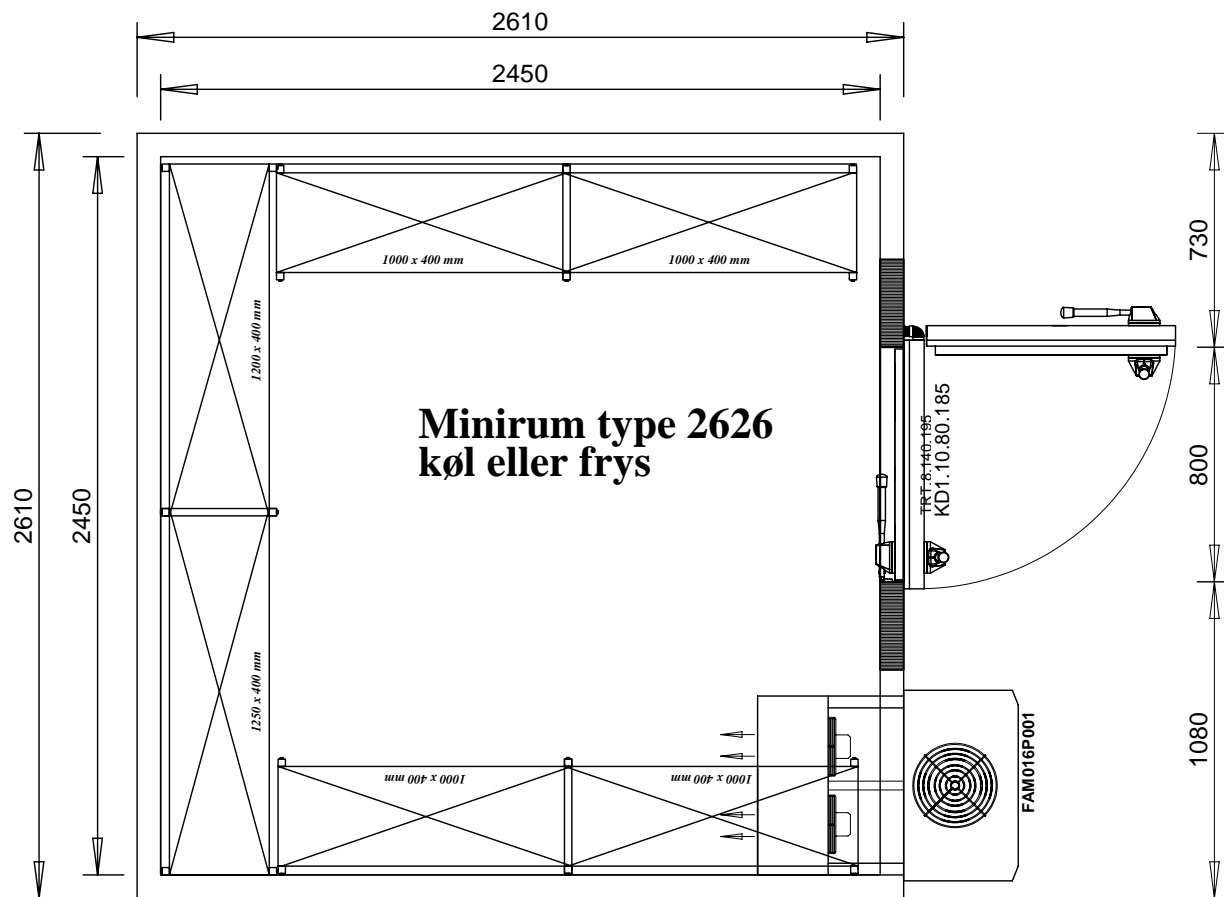

Køleaggregat

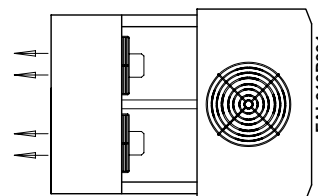

Fryseaggregat

Alu/kunststof reoler i 3 etager
(HxD: 1800 x 400 mm)
dog 2 etager under fordampere (H: 1200 mm)

Panelplan. Ikke målfast.	
Kunde : -	Tilbudsnr. : -
Sag : -	Leveringstid : Ca. 4 uger
Isolering : 80 mm	Tegnet af : -
Målestok : 1: 25	Dato : -
Udvendige mål B: 2610 mm D: 2610 mm H: 2110 mm	Indvendige mål B: 2450 mm D: 2450 mm H: 1950 mm

CELLTHERM	
Dæncker Køleinventar ApS Fynsvej 9 5400 Bogense Tel.: +45 6481 3111 E-mail: info@daencker.dk	
Elementplanændringer Forbeholdt	Mål i mm Format A4

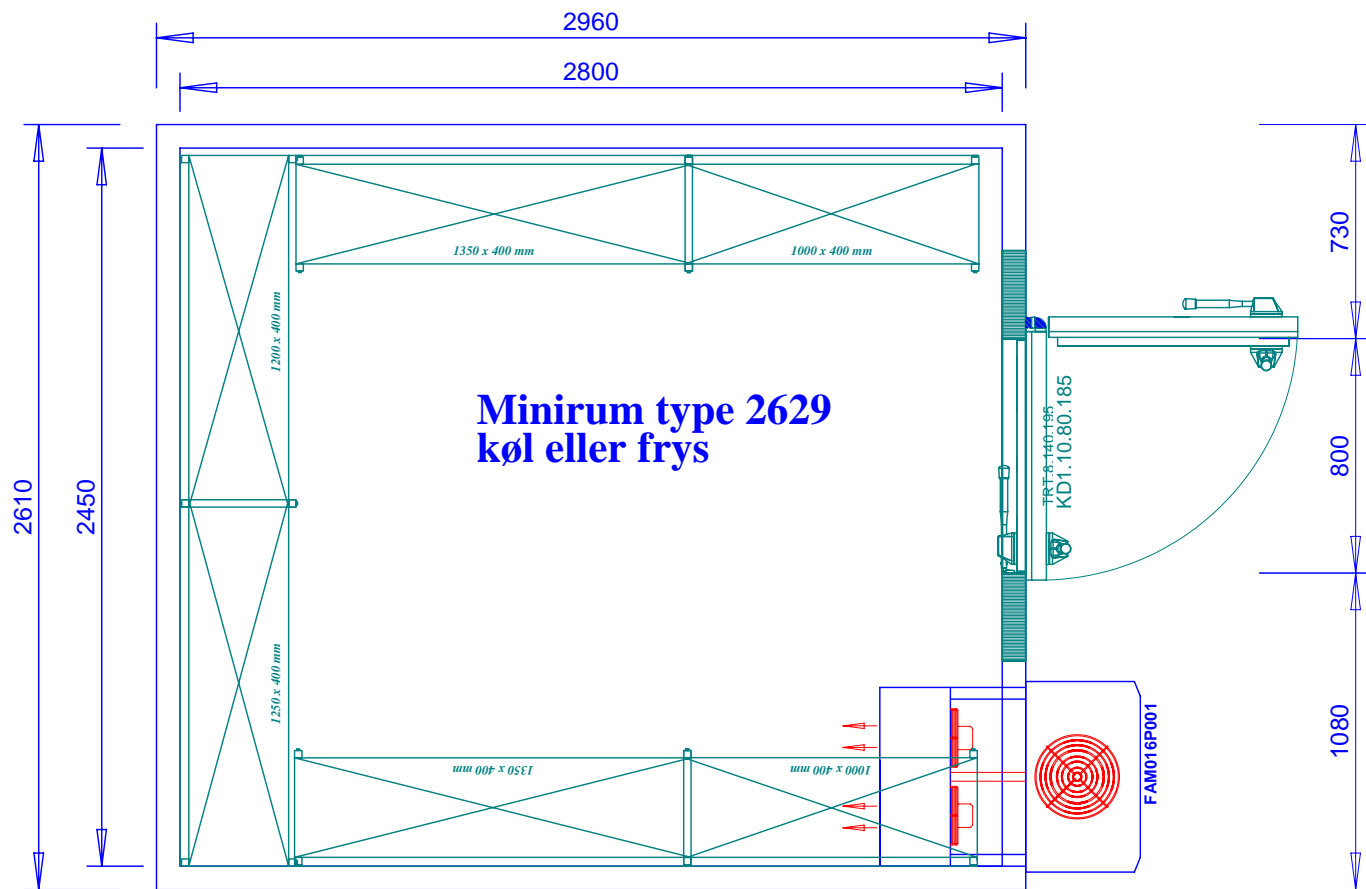

**Minirum type 2629
køl eller frys**

Køleaggregat

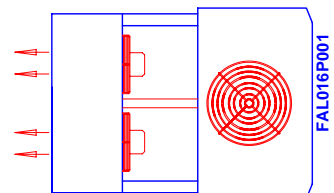

Fryseaggregat

**Alu/kunststof reoler i 3 etager
(HxD: 1800 x 400 mm)
dog 2 etager under fordamperen (H: 1200 mm)**

Panelplan. Ikke målfast.	
Kunde : -	Tilbudsnr. : -
Sag : -	Leveringstid : Ca. 4 uger
Isolering : 80 mm	Tegnet af : -
Målestok : 1: 25	Dato : -
Udvendige mål B: 2610 mm D: 2960 mm H: 2110 mm	Indvendige mål B: 2450 mm D: 2800 mm H: 1950 mm

CELLTHERM
Daencker Køleinventar ApS
Fynsvej 9
5400 Bogense
Tel.: +45 6481 3111
E-mail: info@daencker.dk

Elementplanændringer Forbeholdt	Mål i mm Format A4
------------------------------------	-----------------------

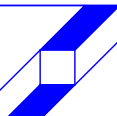

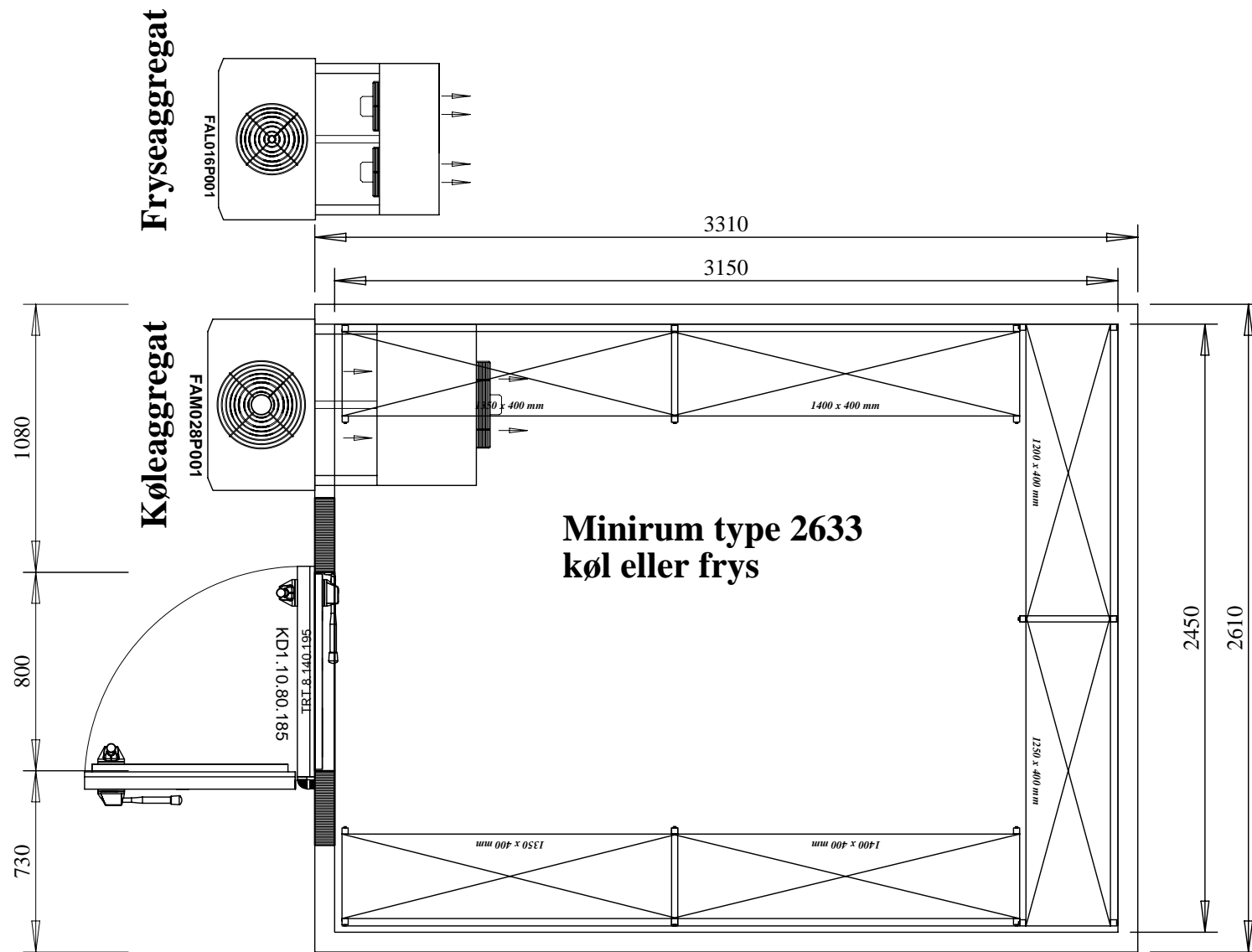

**Alu/kunststof reoler i 3 etager
(HxD: 1800 x 400 mm)
dog 2 etager under fordampneren (H: 1200 mm)**

Panelplan. Ikke målfast.					
Kunde	: -	Tilbudsnr.	:-		
Sag	: -	Leveringstid	: Ca. 6 uger		
Isolering	: 80 mm	Tegnet af	:-		
Målestok	: 1 : 25	Dato	:-		
Udvendige mål			Indvendige mål		
B: 2610 mm	D: 3310 mm	H: 2110 mm	B: 2450 mm	D: 3150 mm	H: 1950 mm

CELLTHERM

Dæncker Køleinventar ApS
Fynsvej 9
5400 Bogense
Tel.: +45 6481 3111
E-mail: info@daencker.dk
Web: www.daencker.dk

**Elementplanændringer
forbeholdt** Mål i mm
Format A4

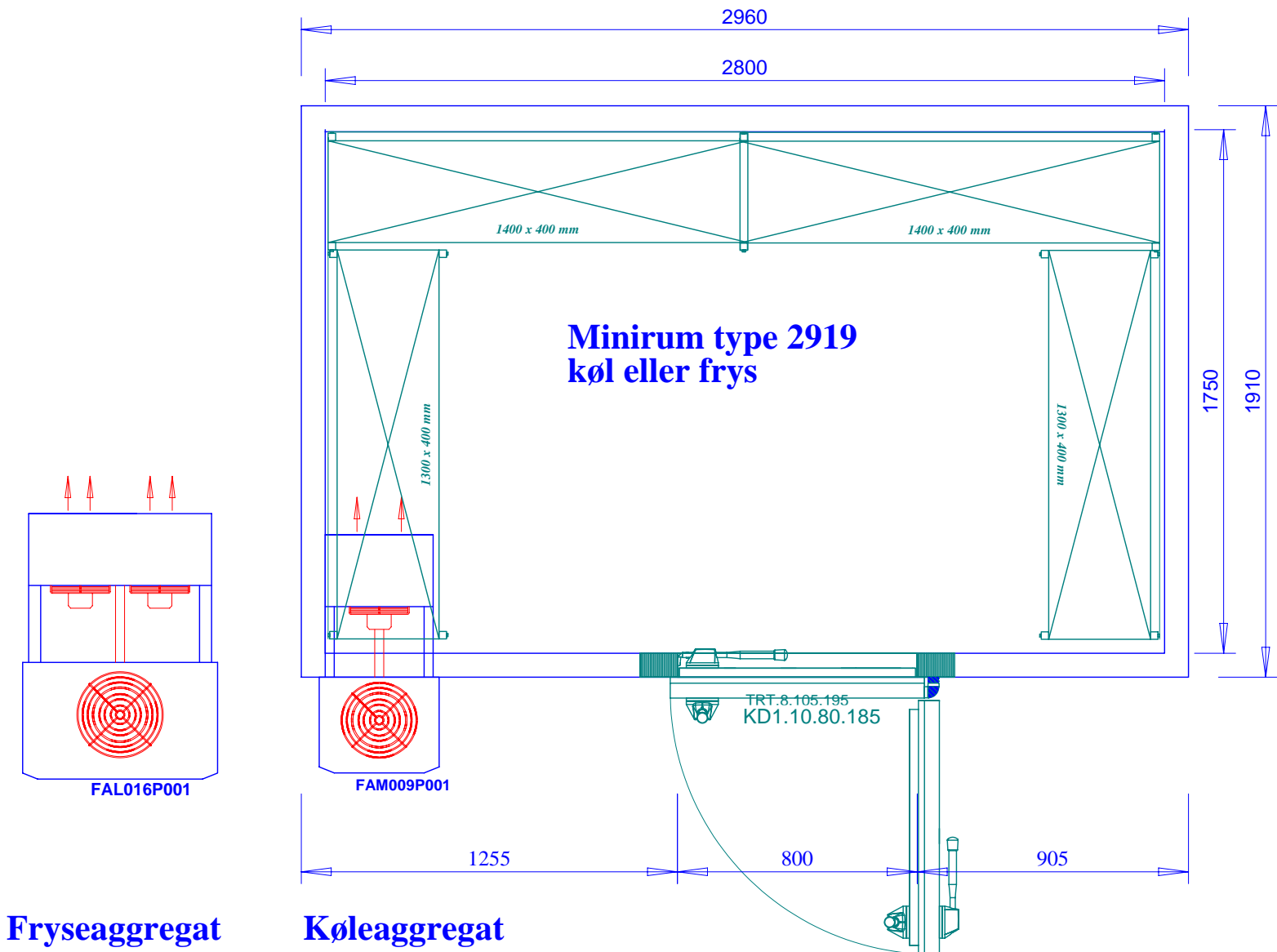

**Alu/kunststof reoler i 3 etager
(HxD: 1800 x 400 mm)
dog 2 under fordamperen (H: 1200 mm)**

Panelplan. Ikke målfast.		CELLTHERM	
Kunde	: -	Tilbudsnr.	: -
Sag	: -	Leveringstid	: Ca. 6 uger
Isolering	: 80 mm	Tegnet af	: -
Målestok	: 1 : 20	Dato	: -
Udvendige mål:		Indvendige mål	
B: 2960 mm	D: 1910 mm	H: 2110 mm	B: 2800 mm
		D: 1750 mm	
		H: 1950 mm	
Elementplanændringer			Mål i mm
Forbeholdt			Format A4

CELLTHERM

Dæncker Kølinventar ApS
Fynsvej 9
5400 Bogense
Tel.: +45 6481 3111
E-mail: info@daencker.dk
Web: www.daencker.dk

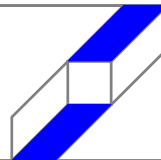

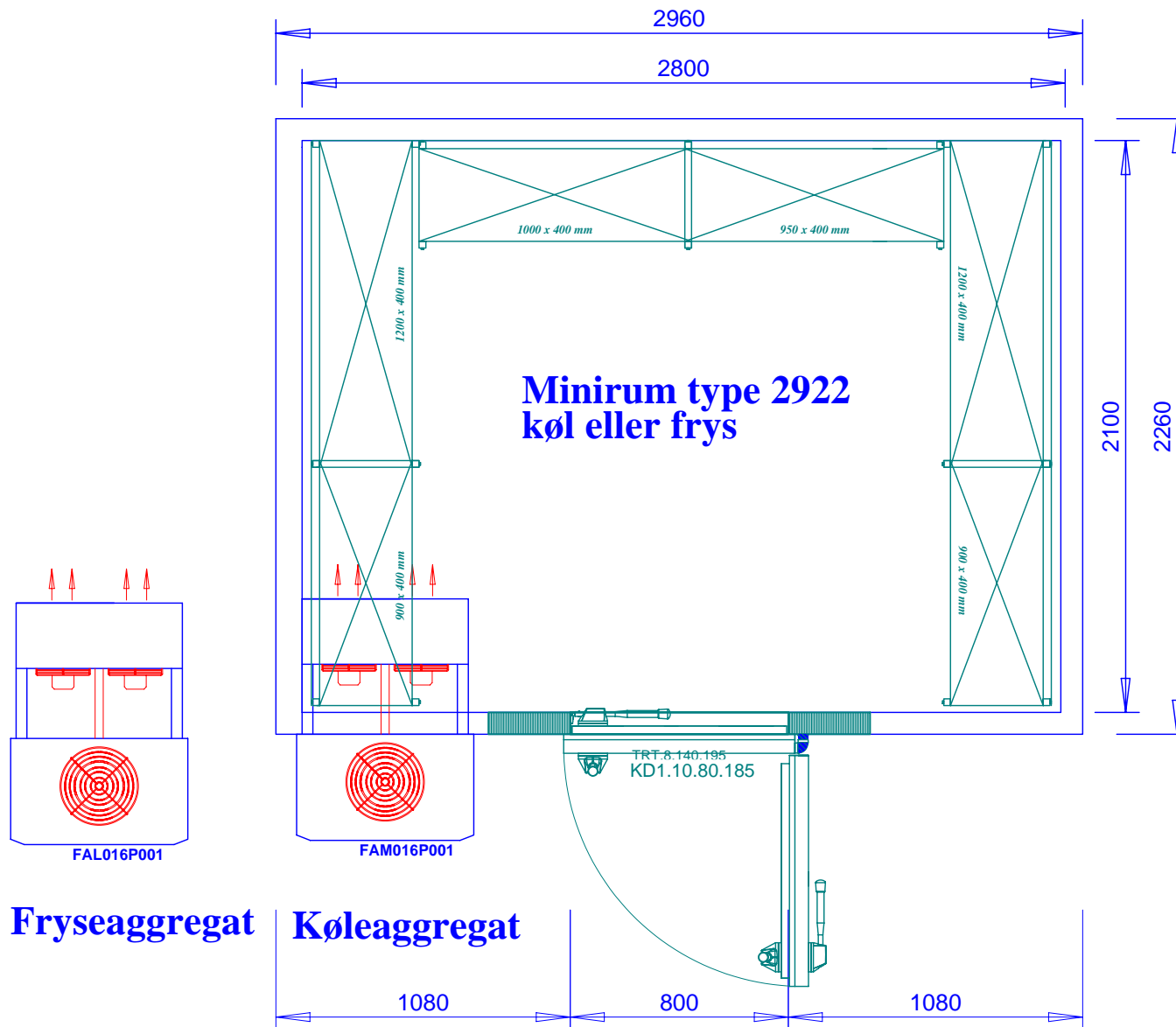

**Alu/kunststof reoler i 3 etager
(HxD: 1800 x 400 mm)
dog 2 etager under fordampneren (H: 1200 mm)**

Panelplan. Ikke målfast.			CELLTHERM	
Kunde	: -	Tilbudsnr.	:-	
Sag	: -	Leveringstid	: Ca. 6 uger	
Isolering	: 80 mm	Tegnet af	:-	
Målestok	: 1 : 25	Dato	:-	
Udvendige mål		Indvendige mål		Elementplanændringer forbeholdt
B:2960 mm	D:2260 mm	H:2110 mm	B:2800 mm	
				Mål i mm
				Format A4

Dæncker Køleinventar ApS
Fynsvej 9
5400 Bogense
Tel.: +45 6481 3111
E-mail: info@daencker.dk
Web: www.daencker.dk

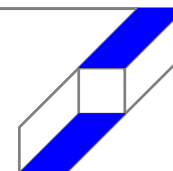

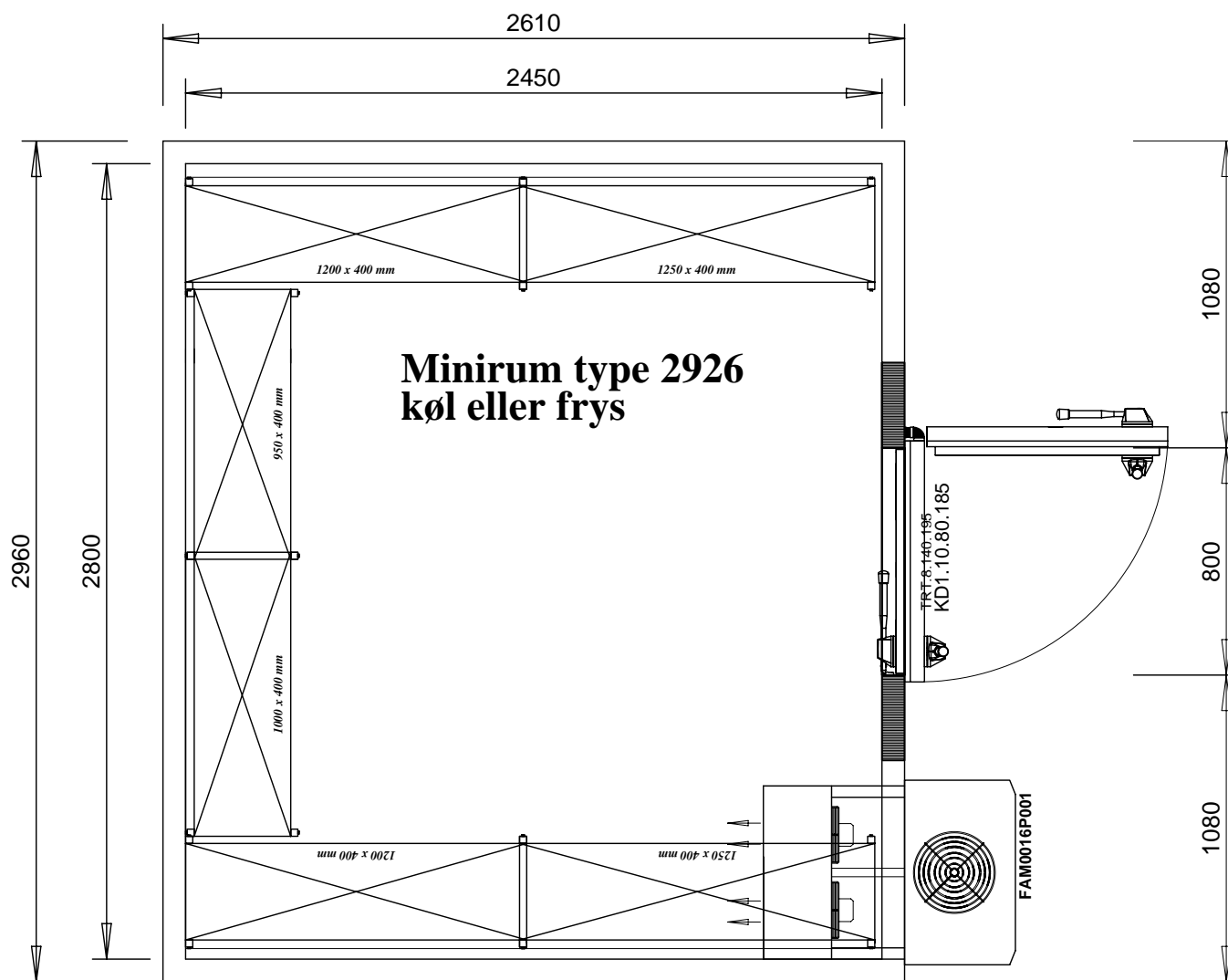

Køleaggregat

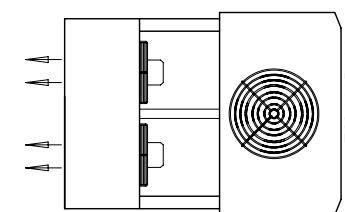

Fryseaggregat

**Alu/kunststof reoler i 3 etager
(HxD: 1800 x 400 mm)
dog 2 etager under fordamperen (H: 1200 mm)**

Panelplan. Ikke målfast.				CELLTHERM	
Kunde	: -	Tilbudsnr.	: -	Dæncker Køleinventar ApS	
Sag	: -	Leveringstid	: Ca. 6 uger	Fynsvej 9	
Isolering	: 80 mm	Tegnet af	: -	5400 Bogense	
Målestok	: 1: 25	Dato	: -	Tel.: +45 6481 3111	
Udvendige mål	Indvendige mål		Elementplanændringer		
B: 2960 mm D: 2610 mm H: 2110 mm	B: 2800 mm D: 2450 mm H: 1950 mm	Forbeholdt		Mål i mm	
				Format A4	

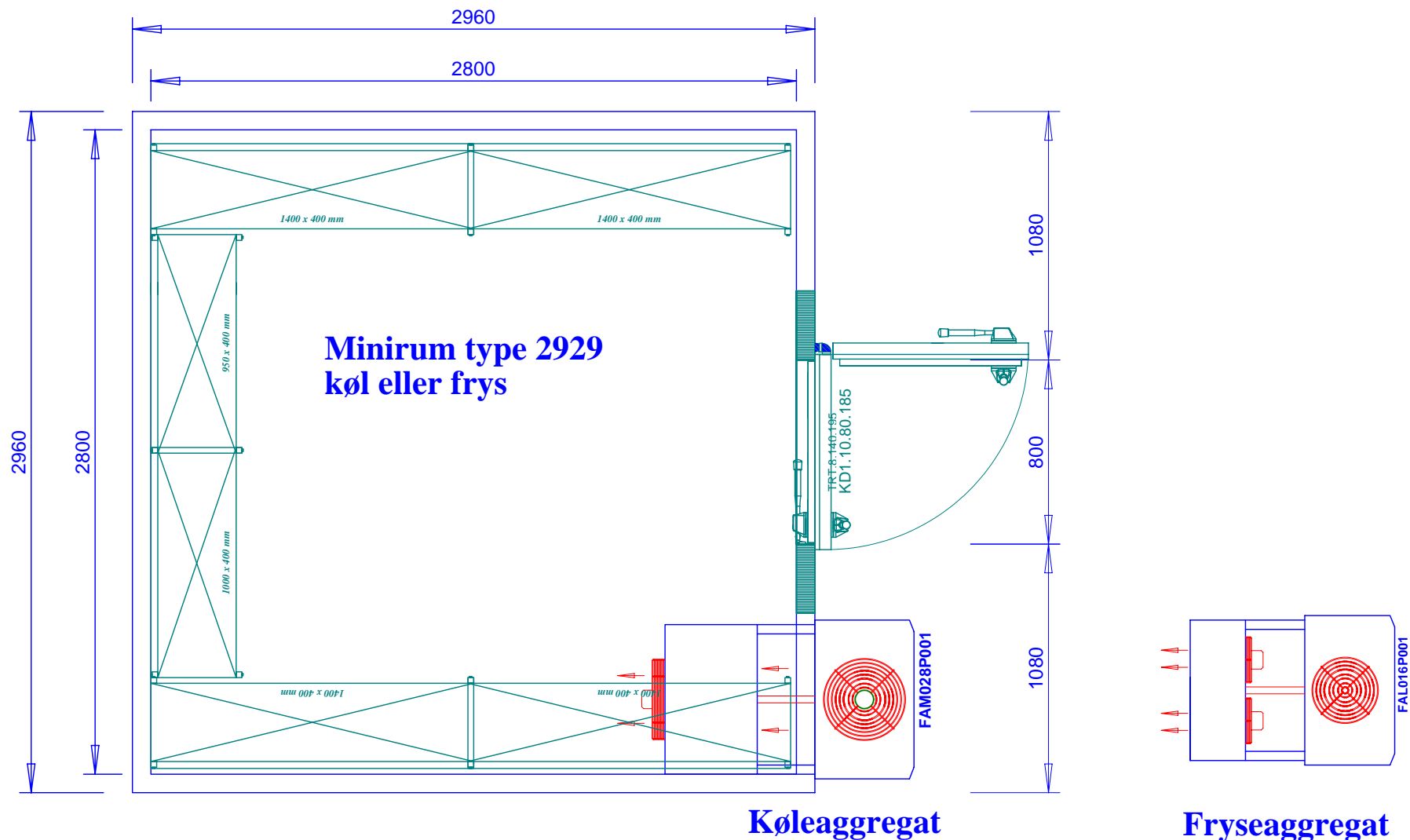

**Alu/kunststof reoler i 3 etager
(HxD: 1800 x 400 mm)
dog 2 etager under fordamperen (H: 1200 mm)**

Panelplan. Ikke målfast.		CELLTHERM	
Kunde	: -	Tilbudsnr.	: -
Sag	: -	Leveringstid	: Ca. 6 uger
Isolering	: 80 mm	Tegnet af	: -
Målestok	: 1: 25	Dato	: -
Udvendige mål	B: 2960 mm D: 2960 mm H: 2110 mm	Indvendige mål	B: 2800 mm D: 2800 mm H: 1950 mm
		Elementplanændringer	Mål i mm
		Forbeholdt	Format A4

Dæncker Køleinventar ApS
Fynsvej 9
5400 Bogense
Tel.: +45 6481 3111
E-mail: info@daencker.dk

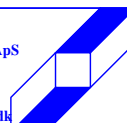

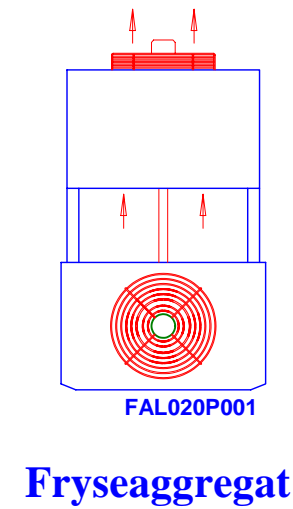
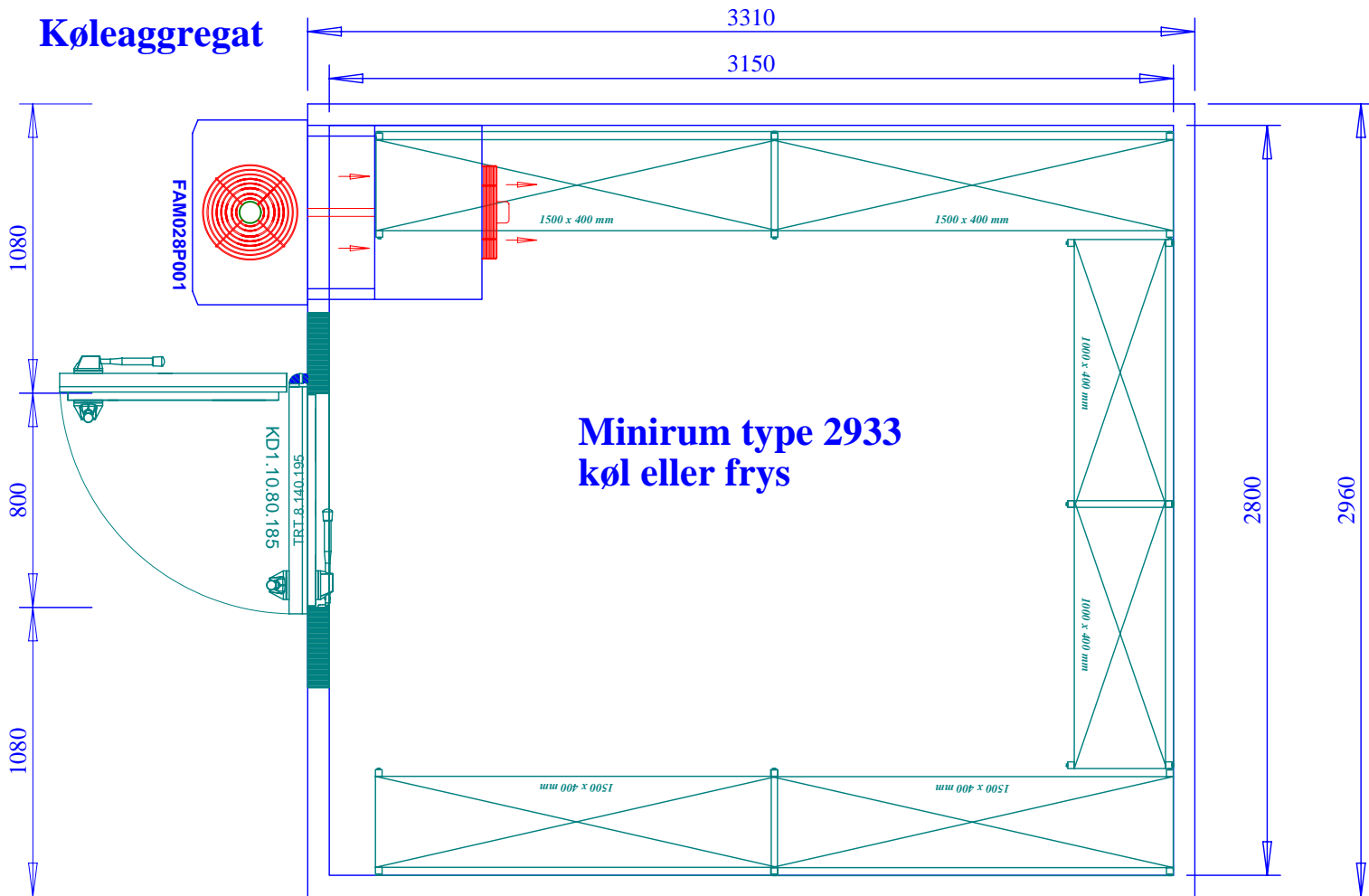

**Alu/kunststof reoler i 3 etager
(HxD: 1800 x 400 mm)
dog 2 etager under fordampneren (H: 1200 mm)**

Panelplan. Ikke målfast.		CELLTHERM	
Kunde	: -	Tilbudsnr.	: -
Sag	: -	Leveringstid	: Ca. 6 uger
Isolering	: 80 mm	Tegnet af	: -
Målestok	: 1 : 25	Dato	: -
Udvendige mål		Indvendige mål	
B:2960 mm	D:3310 mm	H:2110 mm	B:2800 mm
		D:3150 mm	
		H:1950 mm	
Elementplanændringer			Mål i mm
forbeholdt			Format A4

Dæncker Køleinventar ApS
Fynsvej 9
5400 Bogense
Tel.: +45 6481 3111
E-mail: info@daencker.dk
Web: www.daencker.dk

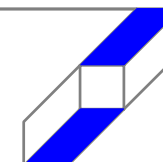

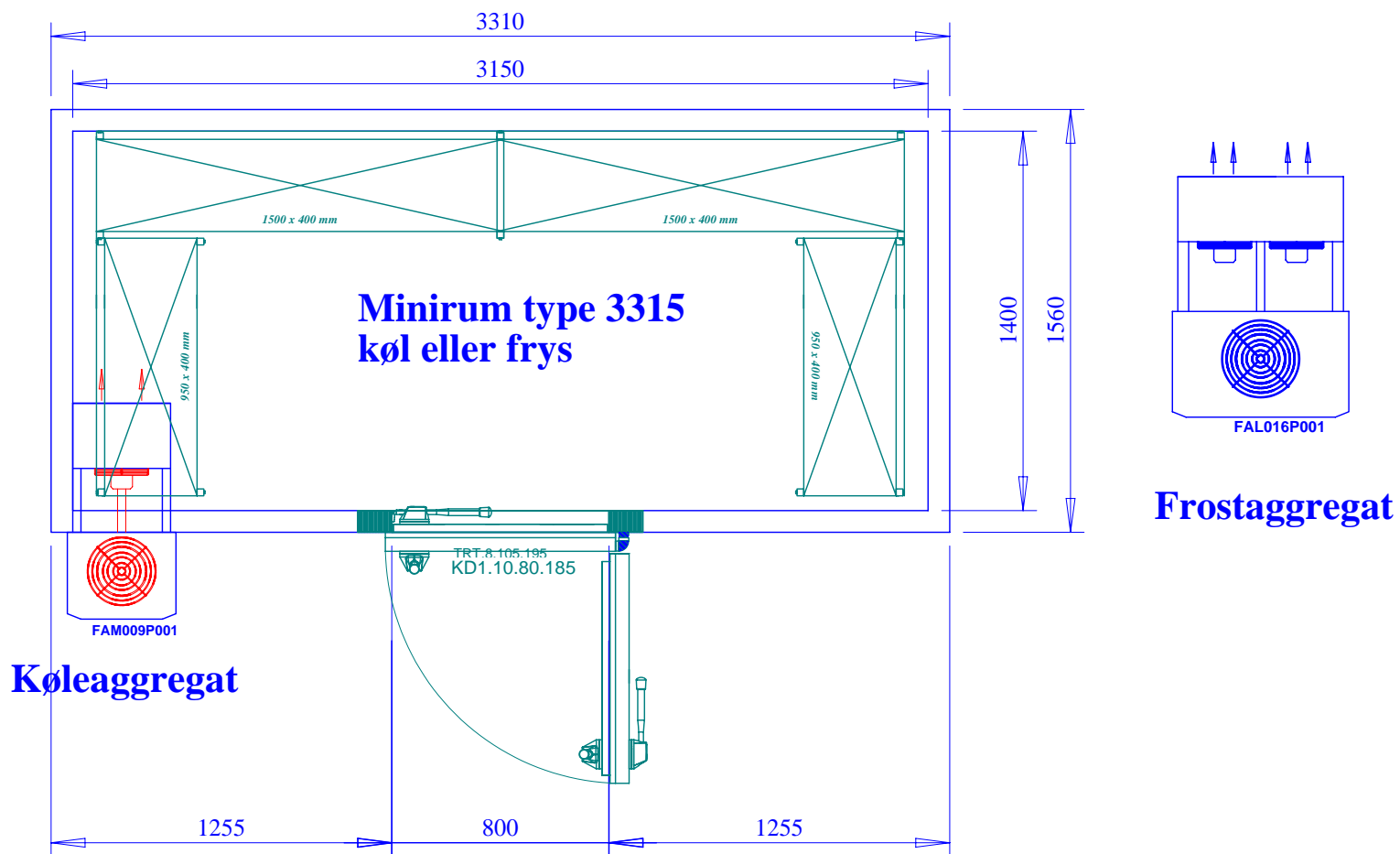

**Alu/kunststof reoler i 3 etager
(HxD: 1800 x 400 mm)
dog 2 under fordamperen (H: 1200 mm)**

Panelplan. Ikke målfast.				CELLTHERM	
Kunde	: -	Tilbudsnr.	: -	Dæncker Køleinventar ApS	
Sag	: -	Leveringstid	: Ca. 6 uger	Fynsvej 9	
Isolering	: 80 mm	Tegnet af	: -	5400 Bogense	
Målestok	: 1 : 25	Dato	: -	Tel.: +45 6481 3111	
Udvendige mål		Indvendige mål		E-mail: info@daencker.dk	
B: 3310 mm	D: 1560 mm	H: 2110 mm	B: 3150 mm	D: 1400 mm	H: 1950 mm
				Elementplanændringer	
				<u>forbeholdt</u>	
				Mål i mm	
				Format A4	

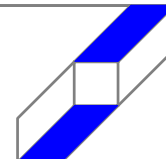

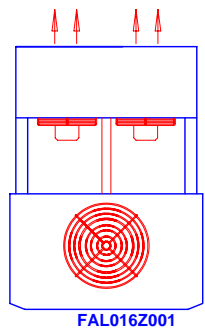

FAL016Z001

Frostaggregat

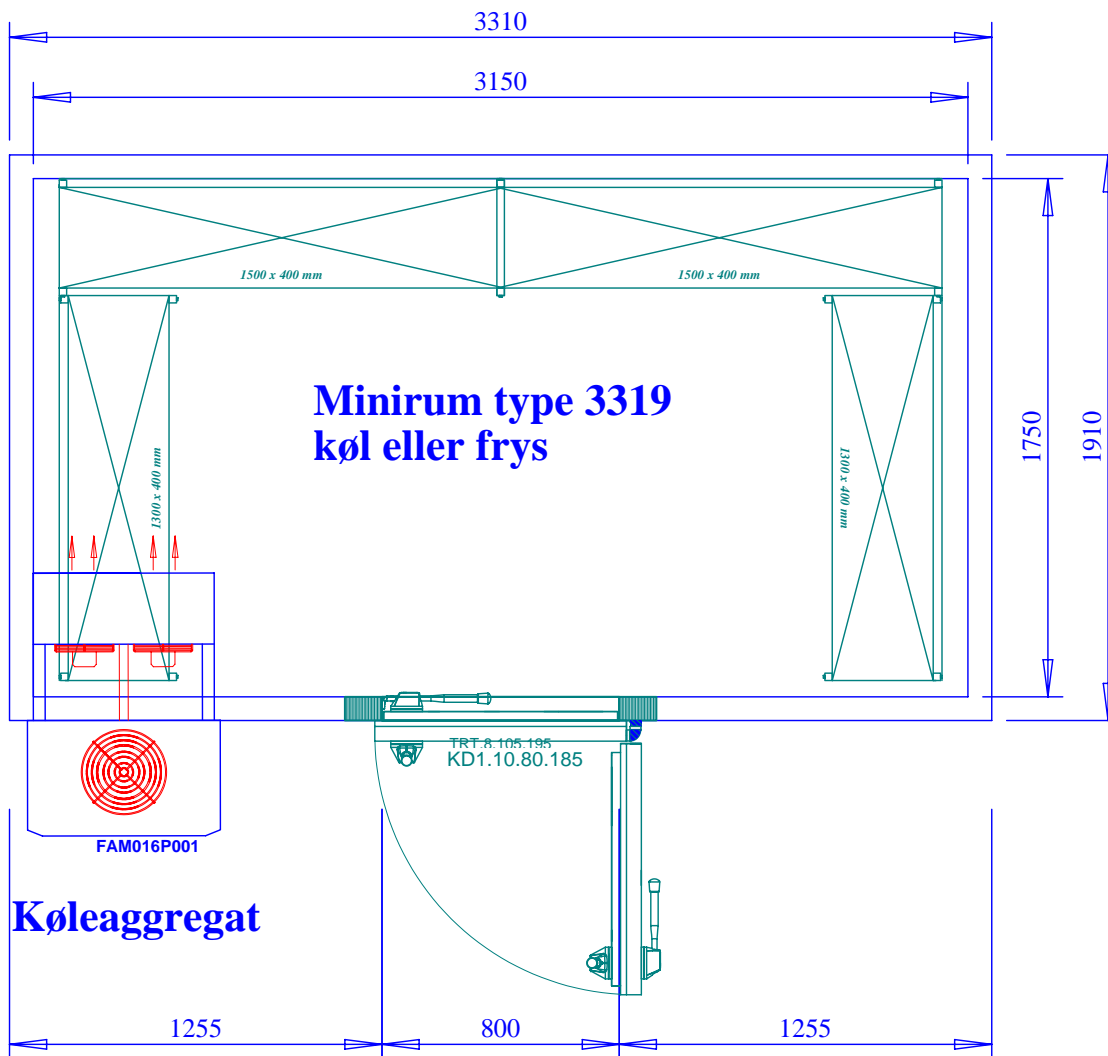

**Minirum type 3319
køl eller frys**

Køleaggregat

**Alu/kunststof reoler i 3 etager
(HxD: 1800 x 400 mm)
dog 2 under fordamperen (H: 1200 mm)**

Panelplan. Ikke målfast.			
Kunde	: -	Tilbudsnr.	: -
Sag	: -	Leveringstid	: Ca. 6 uger
Isolering	: 80 mm	Tegnet af	: -
Målestok	: 1 : 25	Dato	: -
Udvendige mål		Indvendige mål	
B: 3310 mm	D: 1910 mm	H: 2110 mm	B: 3150 mm
			D: 1750 mm
			H: 1950 mm

CELLTHERM

Dæncker Køleinventar ApS
Fynsvej 9
5400 Bogense
Tel.: +45 6481 3111
E-mail: info@daencker.dk
Web: www.daencker.dk

Elementplanændringer
forbeholdt

Mål i mm
Format A4

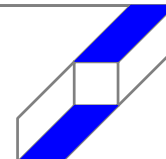

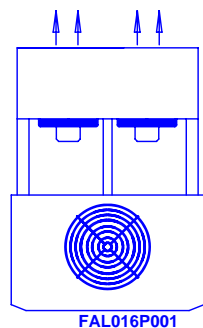

FAL016P001

Fryseaggregat

**Alu/kunststof reoler i 3 etager
(HxD: 1800 x 400 mm)
dog 2 etager under fordamperen (H: 1200 mm)**

Køleaggregat

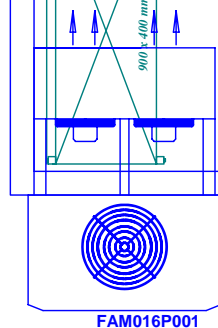

FAM016P001

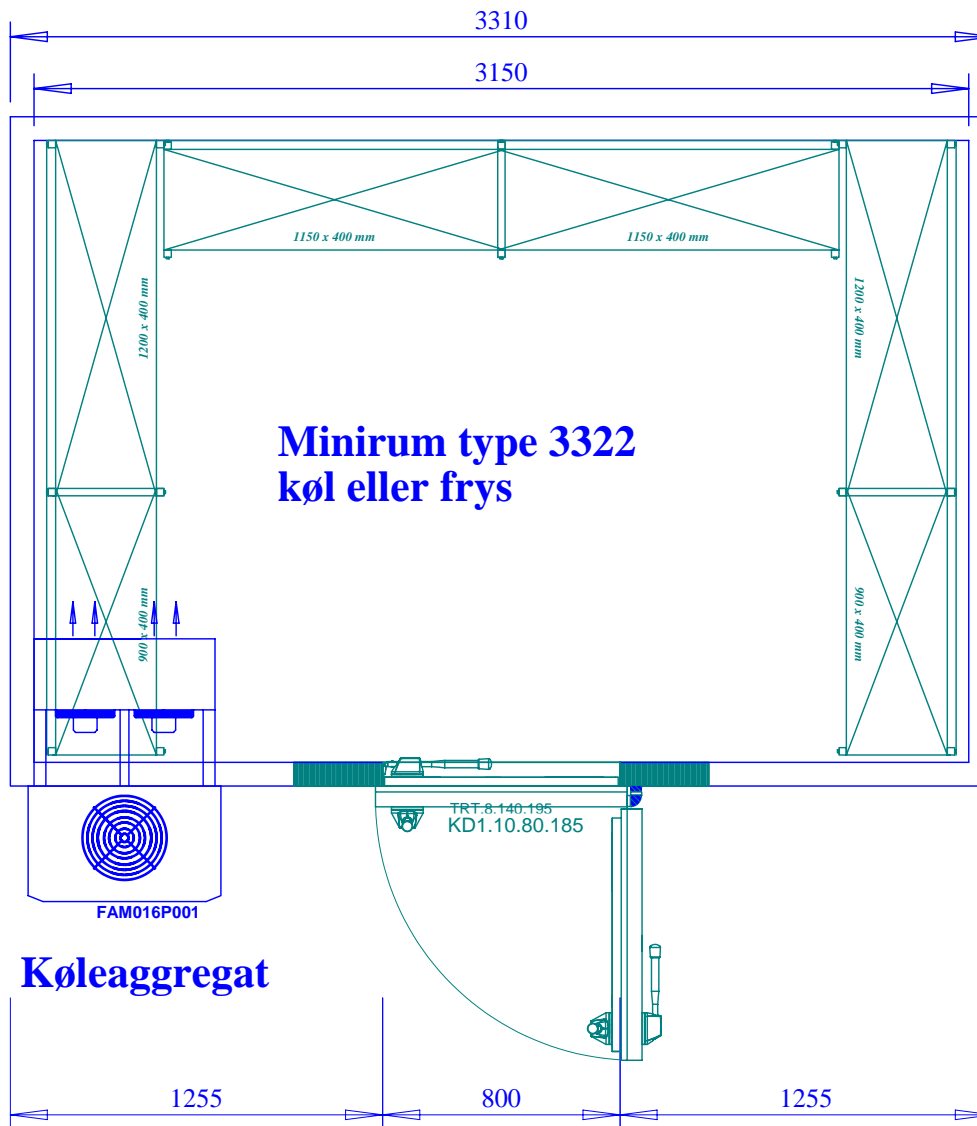

Panelplan. Ikke målfast.			
Kunde	: -	Tilbudsnr.	: -
Sag	: -	Leveringstid	: Ca. 6 uger
Isolering	: 80 mm	Tegnet af	: -
Målestok	: 1 : 25	Dato	: -
Udvendige mål		Indvendige mål	
B: 3310 mm	D: 2260 mm	H: 2110 mm	B: 3150 mm
			D: 2100 mm
			H: 1950 mm

CELLTHERM

Dæncker Koleinventar ApS
Fynsvej 9
5400 Bogense
Tel.: +45 6481 3111
E-mail: info@daencker.dk
Web: www.daencker.dk

Elementplanændringer
forbeholdt

Mål i mm
Format A4

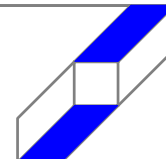

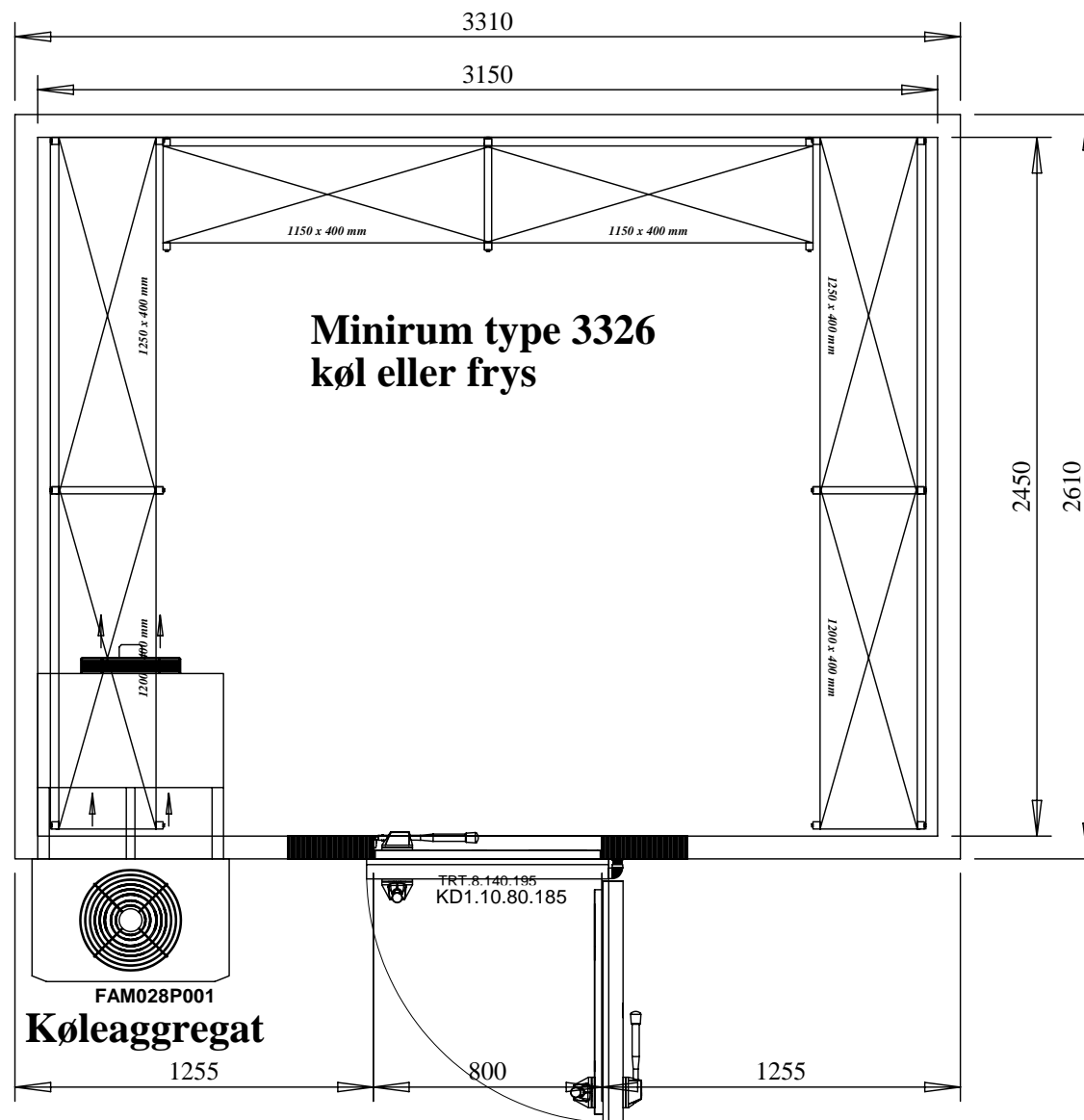

**Alu/kunststof reoler i 3 etager
(HxD: 1800 x 400 mm)
dog 2 etager under fordamperen (H: 1200 mm)**

Panelplan. Ikke målfast.			CELLTHERM	
Kunde	: -	Tilbudsnr.	:-	
Sag	: -	Leveringstid	: Ca. 6 uger	
Isolering	: 80 mm	Tegnet af	:-	
Målestok	: 1 : 25	Dato	:-	
Udvendige mål		Indvendige mål		
B: 3310 mm	D: 2610 mm	H: 2110 mm	B: 3150 mm	D: 2450 mm
			Elementplanændringer forbeholdt	
			Mål i mm Format A4	

Dæncker Køleinventar ApS
Fynsvej 9
5400 Bogense
Tel.: +45 6481 3111
E-mail: info@daencker.dk
Web: www.daencker.dk

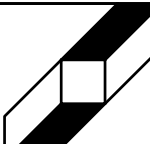

Køleaggregat

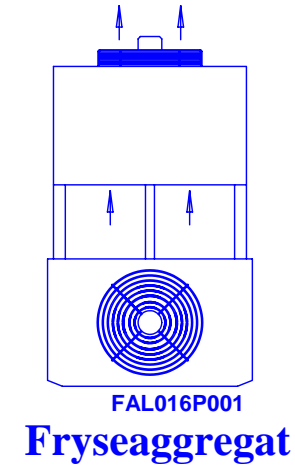
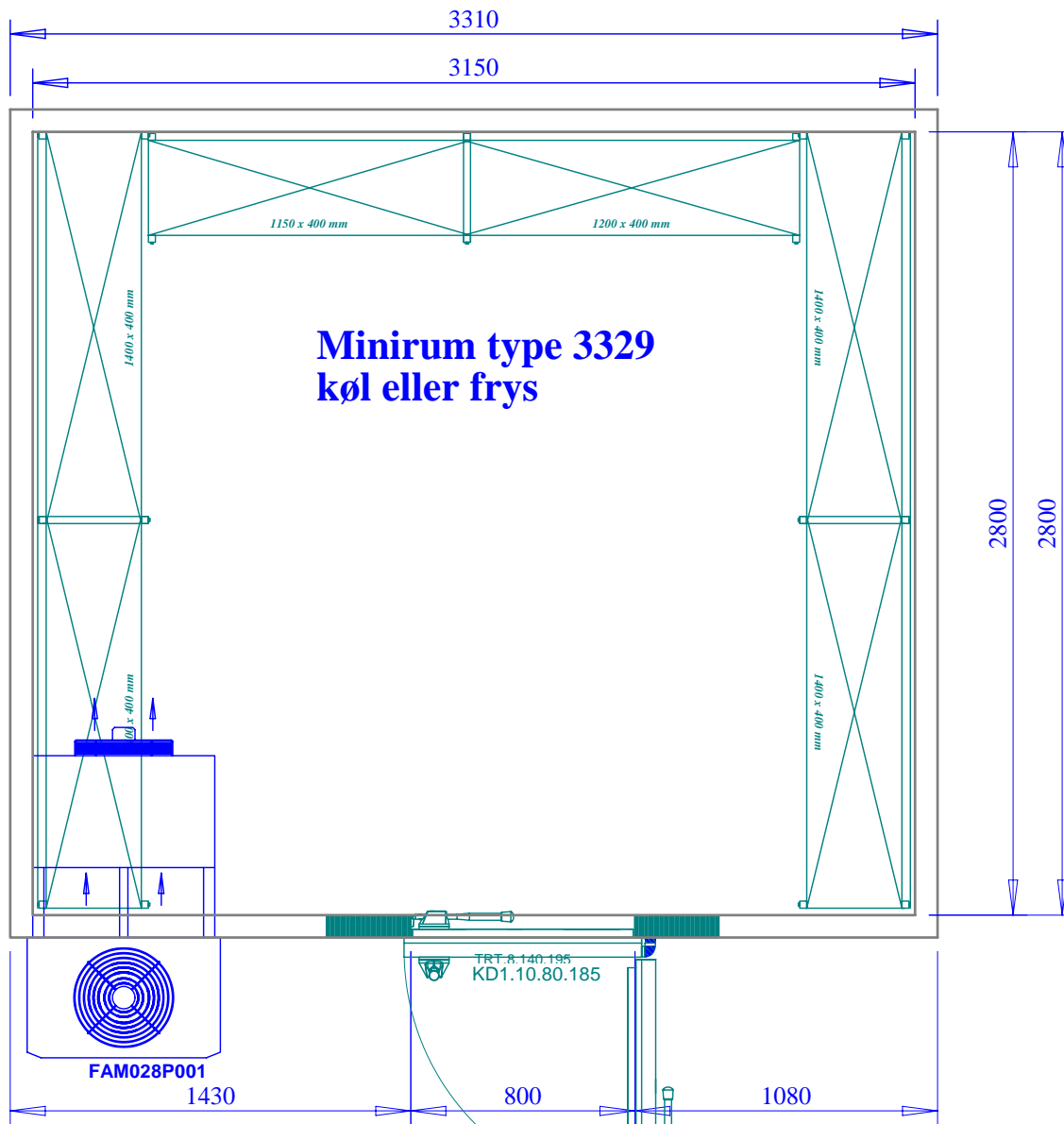

Alu/kunststof reoler i 3 etager
(HxD: 1800 x 400 mm)
dog 2 etager under fordamperen (H: 1200 mm)

Panelplan. Ikke målfast.				CELLTHERM	
Kunde	: -	Tilbudsnr.	: -	Dæncker Køleinventar ApS	
Sag	: -	Leveringstid	: Ca. 6 uger	Fynsvej 9	
Isolering	: 80 mm	Tegnet af	: -	5400 Bogense	
Målestok	: 1 : 25	Dato	: -	Tel.: +45 6481 3111	
Udvendige mål		Indvendige mål		E-mail: info@daencker.dk	
B: 3310 mm	D: 2960 mm	H: 2110 mm	B: 3150 mm	D: 2800 mm	H: 1950 mm
				Elementplanændringer	
				forbeholdt	
				Mål i mm	
				Format A4	

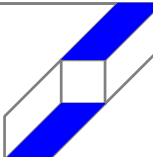

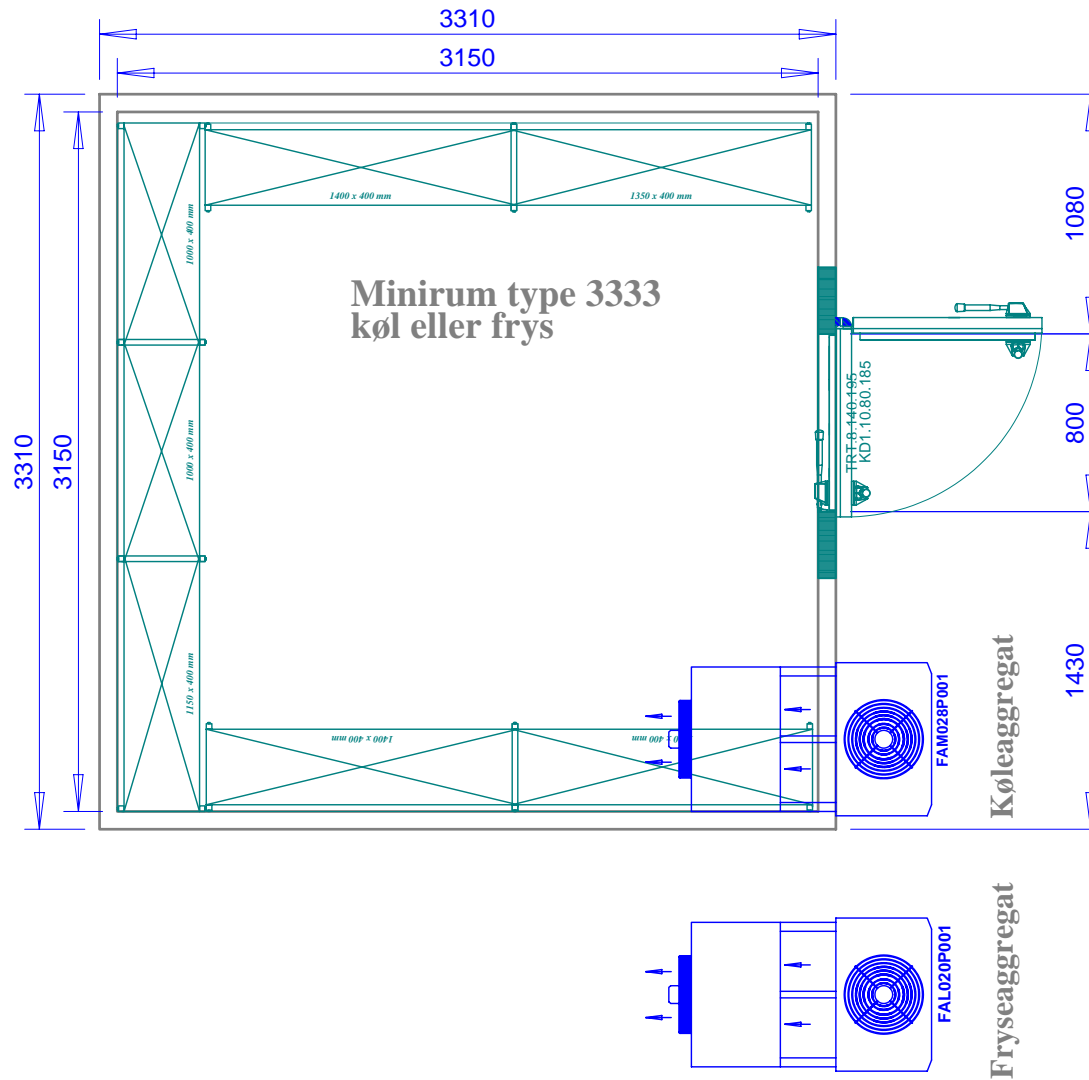

Alu/kunststof reoler i 3 etager
(HxD: 1800 x 400 mm)
dog 2 etager under fordampneren (H: 1200 mm)

Panelplan uden målansvar		CELLTHERM	
Kunde	: -	Tilbudsnr.	: -
Sag	: -	Leveringstid	: Ca. 6 uger
Isolering	: 80 mm	Tegnet af	: -
Målestok	: 1 : 33	Dato	: -
Udvendige mål:		Indvendige mål:	
B: 3310 mm D: 3310 mm H: 2110 mm		B: 3150 mm D: 3150 mm H: 1950 mm	
		<u>Elementplan</u>	Mål i mm
		<u>Ændringer forbeholdes</u>	Format A4

Dæncker Køleinventar ApS
Fynsvej 9
5400 Bogense
Tel.: +45 6481 3111
E-mail: info@daencker.dk
Web: www.daencker.dk

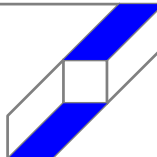

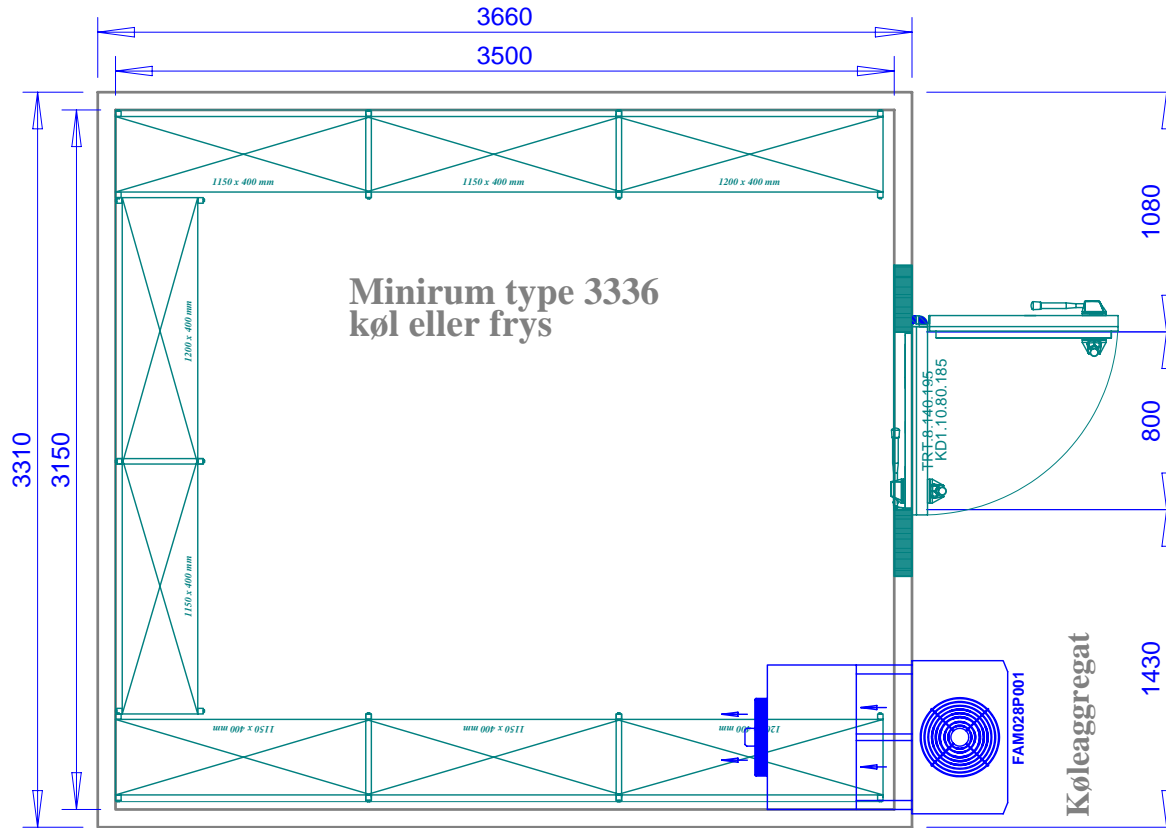

Minirum type 3336
køl eller frys

Køleaggregat

Fryseaggregat

Alu/kunststof reoler i 3 etager
(HxD: 1800 x 400 mm)
dog 2 etager under fordampneren (H: 1200 mm)

Panelplan uden målansvar	
Kunde : -	Tilbudsnr. : -
Sag : -	Leveringstid : Ca. 6 uger
Isolering : 80 mm	Tegnet af : -
Målestok : 1 : 33	Dato : -
Udvendige mål: B: 3310 mm D: 3660 mm H: 2110 mm	Indvendige mål: B: 3150 mm D: 3500 mm H: 1950 mm

CELLTHERM

Dæncker Kølinventar ApS
Fynsvej 9
5400 Bogense
Tel.: +45 6481 3111
E-mail: info@daencker.dk
Web: www.daencker.dk

Elementplan

Ændringer forbeholdes

Mål i mm

Format A4

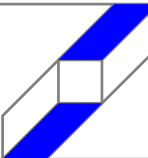

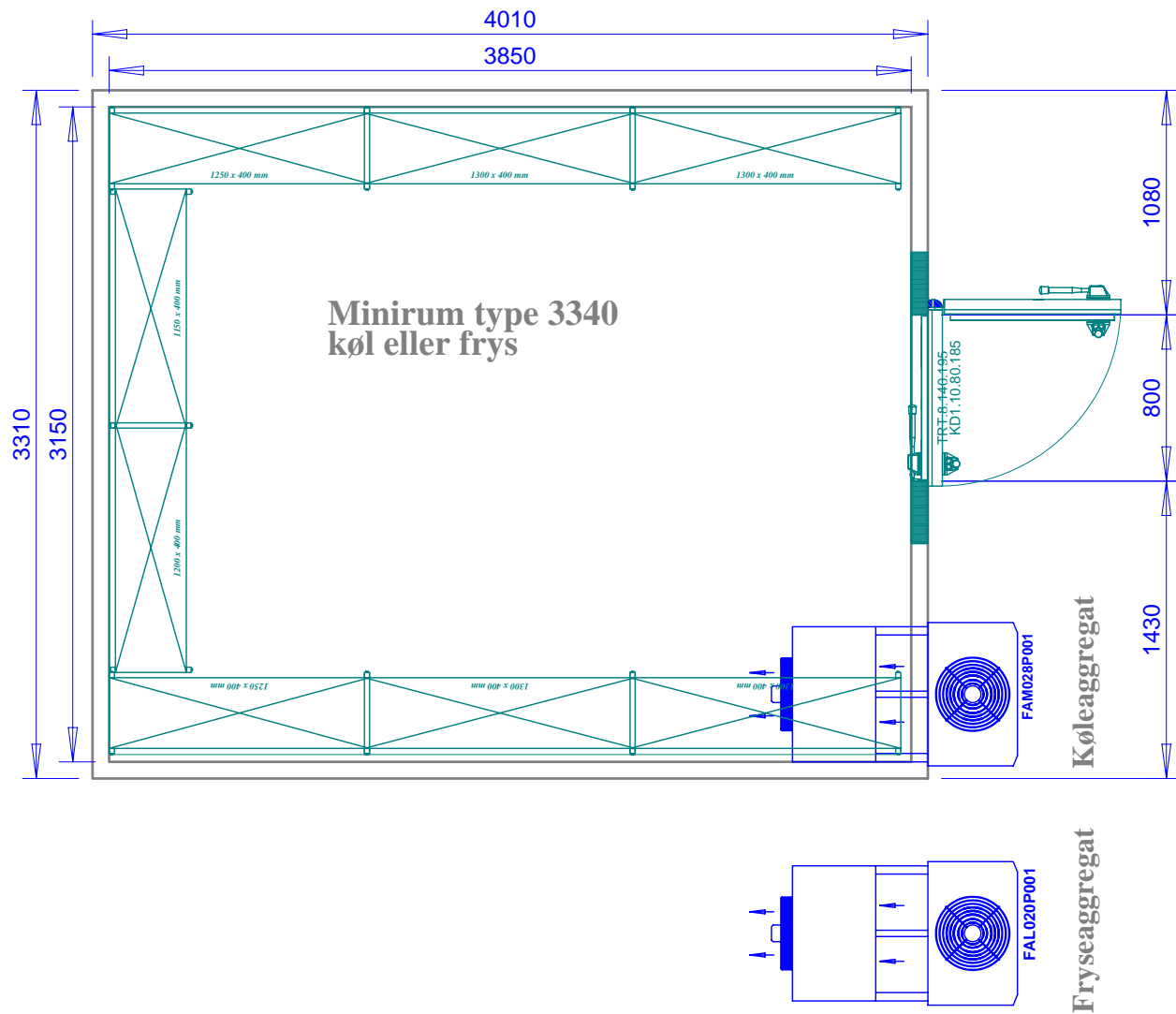

Alu/kunststof reoler i 3 etager
(HxD: 1800 x 400 mm)
dog 2 etager under fordampneren (H: 1200 mm)

Panelplan uden målansvar		CELLTHERM	
Kunde	: -	Tilbudsnr.	: -
Sag	: -	Leveringstid	: Ca. 6 uger
Isolering	: 80 mm	Tegnet af	: -
Målestok	: 1 : 33	Dato	: -
Udvendige mål:		Indvendige mål:	
B: 3310 mm	D: 4010 mm	H: 2110 mm	B: 3150 mm
D: 3850 mm	H: 1950 mm		
		Elementplan	Mål i mm
		Ændringer forbeholdes	Format A4

CELLTHERM

Dæncker Køleinventar ApS
Fynsvej 9
5400 Bogense
Tel.: +45 6481 3111
E-mail: info@daencker.dk
Web: www.daencker.dk

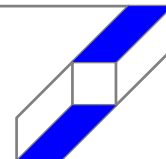

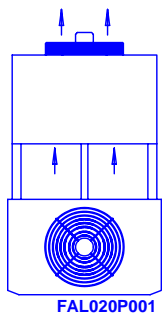
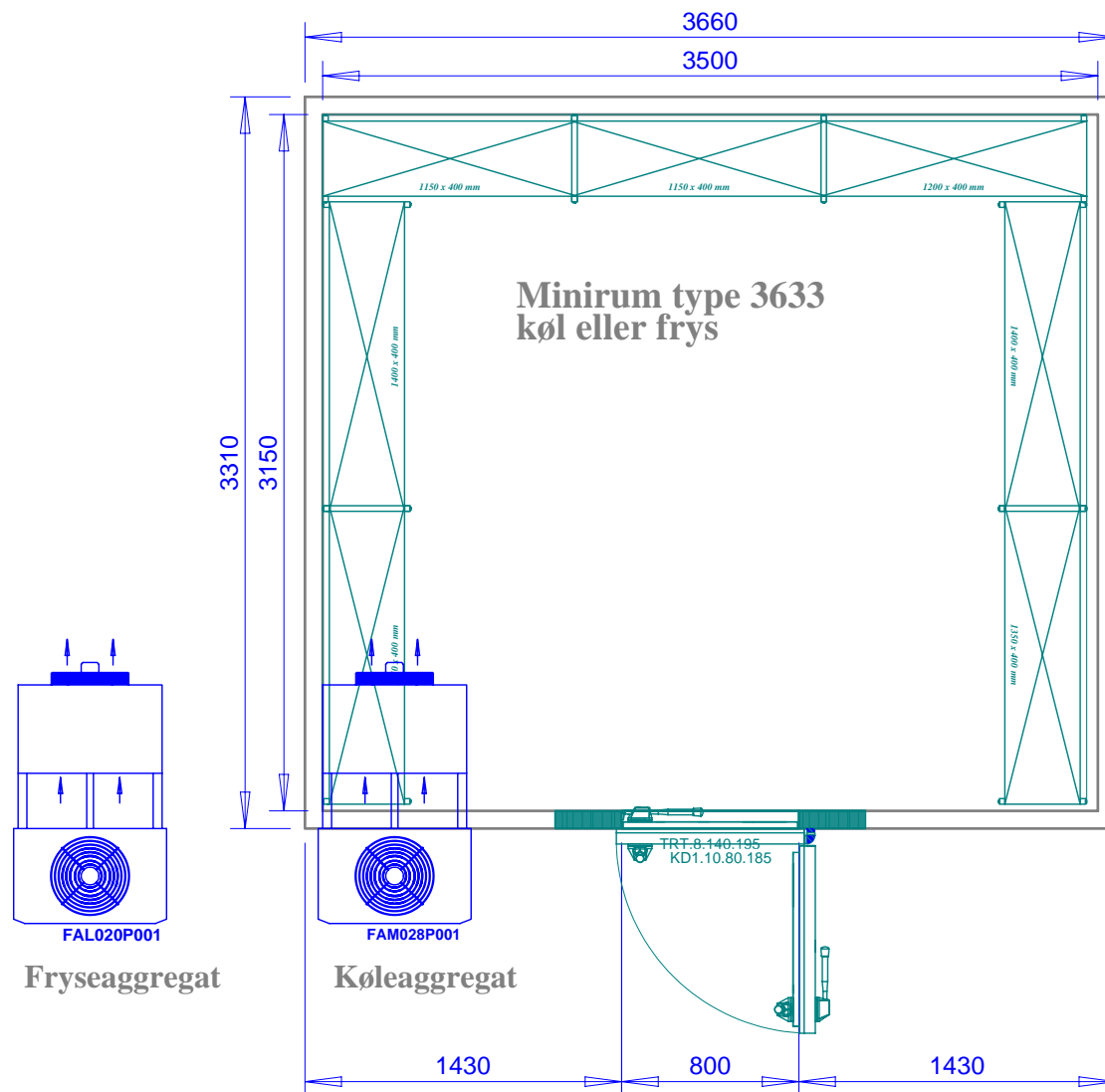

Fryseaggregat



Køleaggregat

Alu/kunststof reoler i 3 etager
(HxD: 1800 x 400 mm)
dog 2 etager under fordamperen (H: 1200 mm)

Panelplan uden målansvar		CELLTHERM	
Kunde	: -	Tilbudsnr.	: -
Sag	: -	Leveringstid	: Ca. 6 uger
Isolering	: 80 mm	Tegnet af	: -
Målestok	: 1 : 33	Dato	: -
Udvendige mål:		Indvendige mål:	
B: 3660 mm D: 3310 mm H: 2110 mm		B: 3500 mm D: 3150 mm H: 1950 mm	
		<u>Elementplan</u>	Mål i mm
		<u>Ændringer forbeholdes</u>	Format A4

CELLTHERM

Dæncker Kølinventar ApS
Fynsvej 9
5400 Bogense
Tel.: +45 6481 3111
E-mail: info@daencker.dk
Web: www.daencker.dk

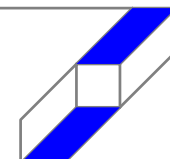

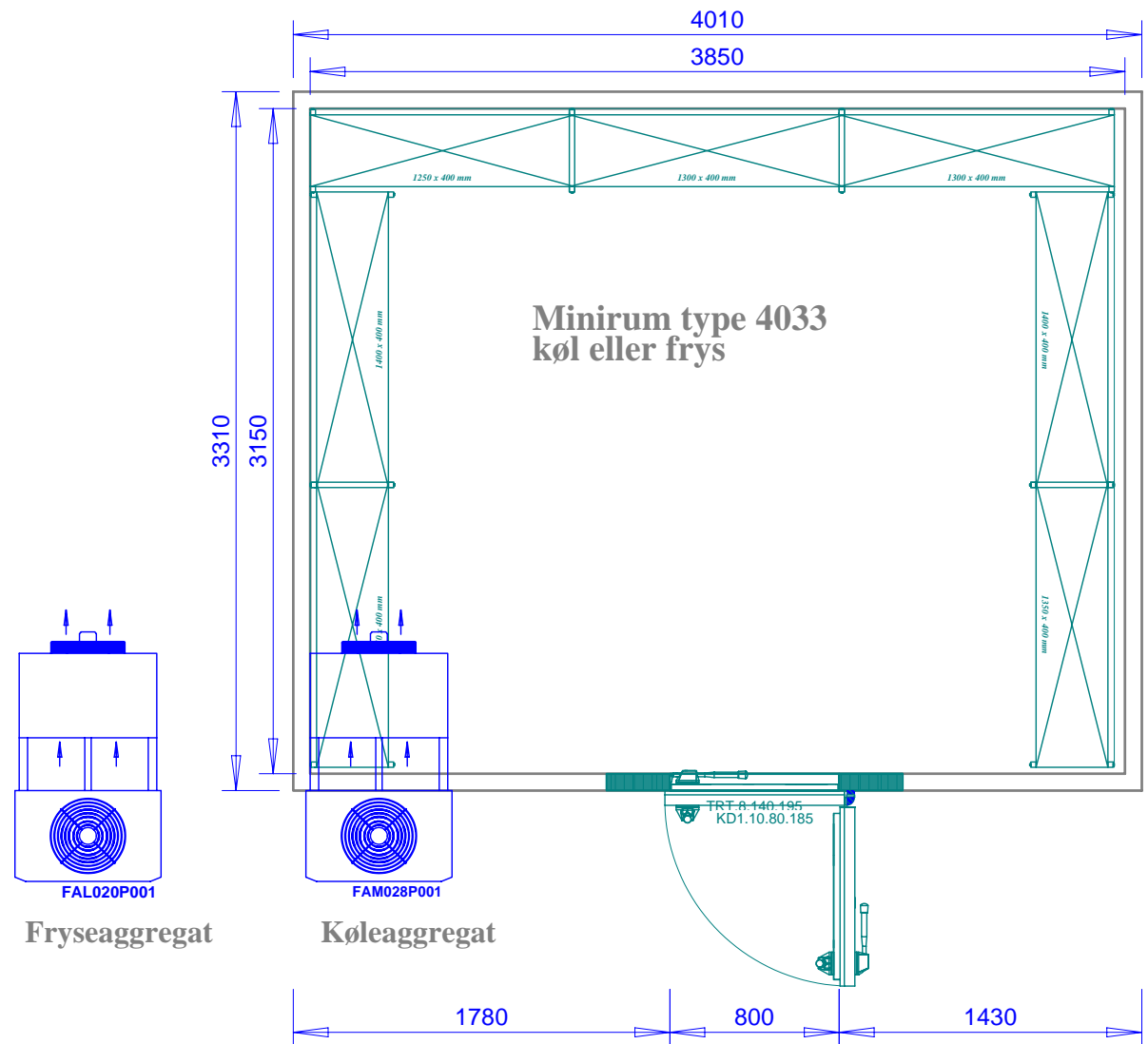

Fryseaggregat

Køleaggregat

Alu/kunststof reoler i 3 etager
(HxD: 1800 x 400 mm)
dog 2 etager under fordampere (H: 1200 mm)

Panelplan uden målansvar		CELLTHERM	
Kunde	: -	Tilbudsnr.	: -
Sag	: -	Leveringstid	: Ca. 6 uger
Isolering	: 80 mm	Tegnet af	: -
Målestok	: 1 : 33	Dato	: -
Uvendige mål:		Indvendige mål:	
B: 4010 mm D: 3310 mm H: 2110 mm		B: 3850 mm D: 3150 mm H: 1950 mm	
		<u>Elementplan</u>	Mål i mm
		<u>Ændringer forbeholdes</u>	Format A4

Daencker Koleinventar ApS
Fynsvej 9
5400 Bogense
Tel.: +45 6481 3111
E-mail: info@daencker.dk
Web: www.daencker.dk

