

Panelplan ohne maßstäbliche Gewähr Kunde : Kurt Daencker Komm-Nr. : 25032A Dämmstärke : 80 mm Maßstab : 1 : 50 Zellen Außenmaße B: 11710mm T: 3660 mm H: 2480 mm		CELLTHERM Celltherm Isolation GmbH Kühl- und Gefrierzellen Am Burdenbrook Tel. 02565/7650 48599 Gronau/Fpe Fax: 02565/6480 www.celltherm.de E-Mail : info@celltherm.de		AG - Nr. : CE02 / 90347 / 2 - 3 Prod. Datum : -- Gezeichnet : T. Schiemann Datum : 20. 02. 2002 Zellen Innenmaße B: 11550mm T: 3500 mm H: 2400 mm	Maße in mm Format A4
Elementplanänderung vorbehalten					

Kühlzelle, ohne Boden

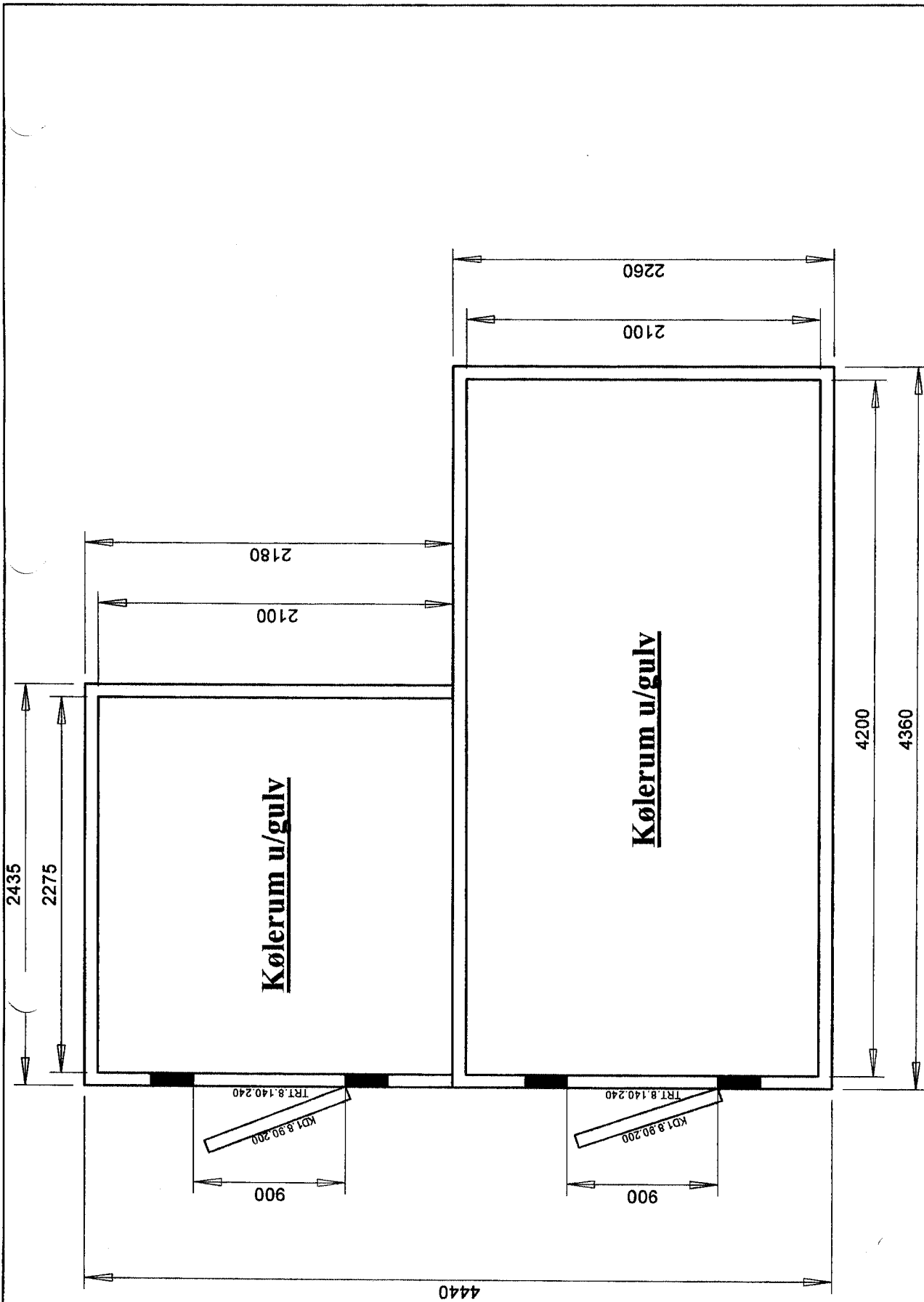

CELLTHERM Dæmcker køl og frys en gros		Mål i mm Format A4	
Tjørnede 2 Tel: +45 6481 3111 5400 Solhøjsvej Fax: +45 6481 3124			
Elementplan			
Ændringer forbeholdes			
Panelplan uden målsvar			
Kunde	: Eksempel	Ordrenr.	: 37006
Sag	: Storkøkken	Leveringstid	: Medio februar 03
Isolering	: 80 mm	Tegnet af	: Kurt Dæmcker
Målestok	: 1 : 33	Dato	: 06-12-01
Udvendige mål:			
B: -	mm	D: -	mm
H: 2480	mm	H: 2400	mm

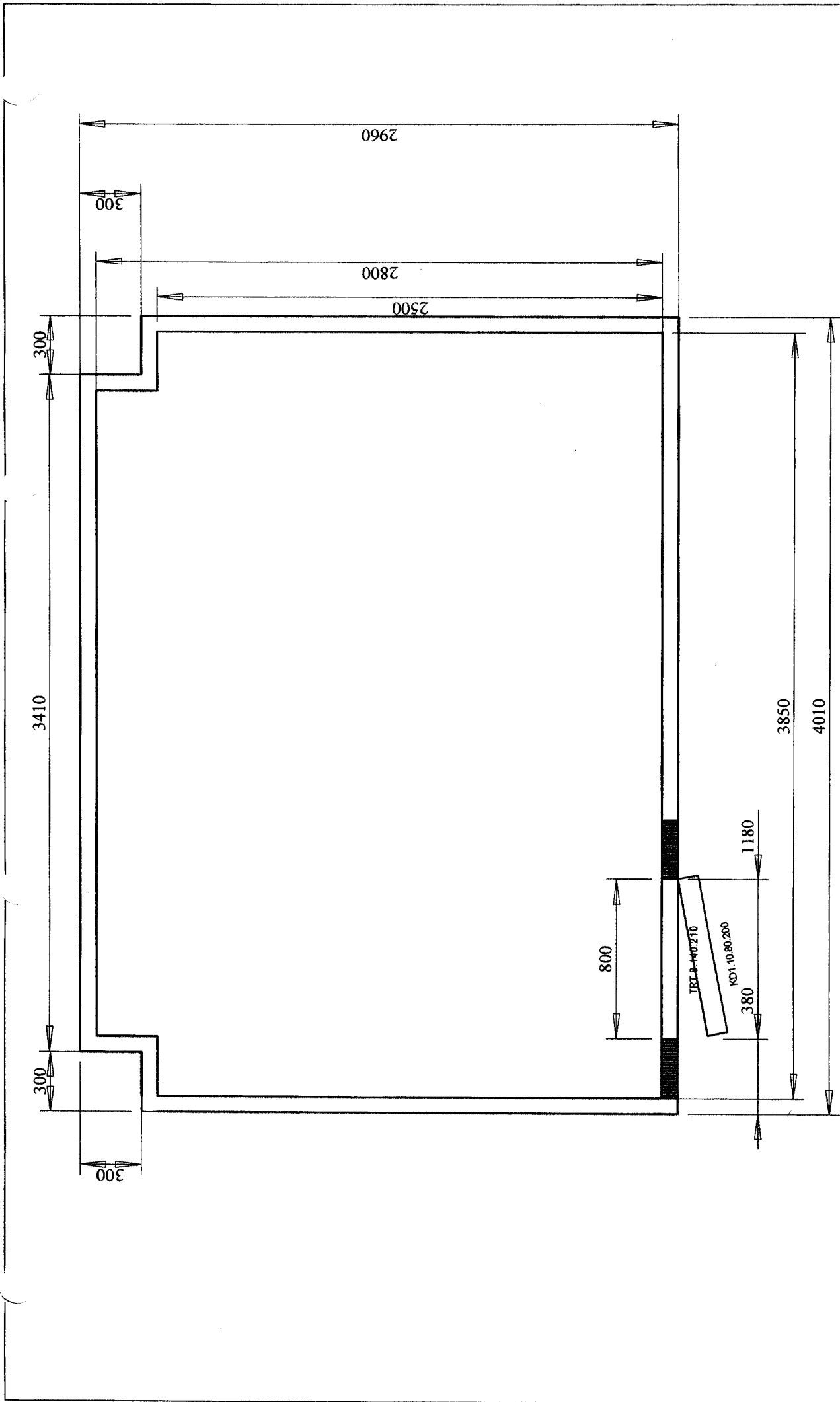

CELLTHERM Dænrcker-køl og frys en gros		Tveergade 2 Tel.: +45 6481 3111 5400 Bogense Fax: +45 6481 3124	
Panelplan. Ikke målfast.		Elementplanændringer forbeholdt	
Kunde : Eksempel	Tilbudsnr. : 25357A1	Mål i mm Format A4	
Sag : Hotel	Leveringstid : 2 - 3 uger		
Isolering : 80 mm	Tegnet af : Kurt Dænrcker		
Målestok : 1 : 25	Dato : 02-01-03		
Udvendige mål B: 4010 mm D: 2960 mm H: 2180 mm	Indvendige mål B: 3850 mm D: 2800 mm H: 2100 mm		

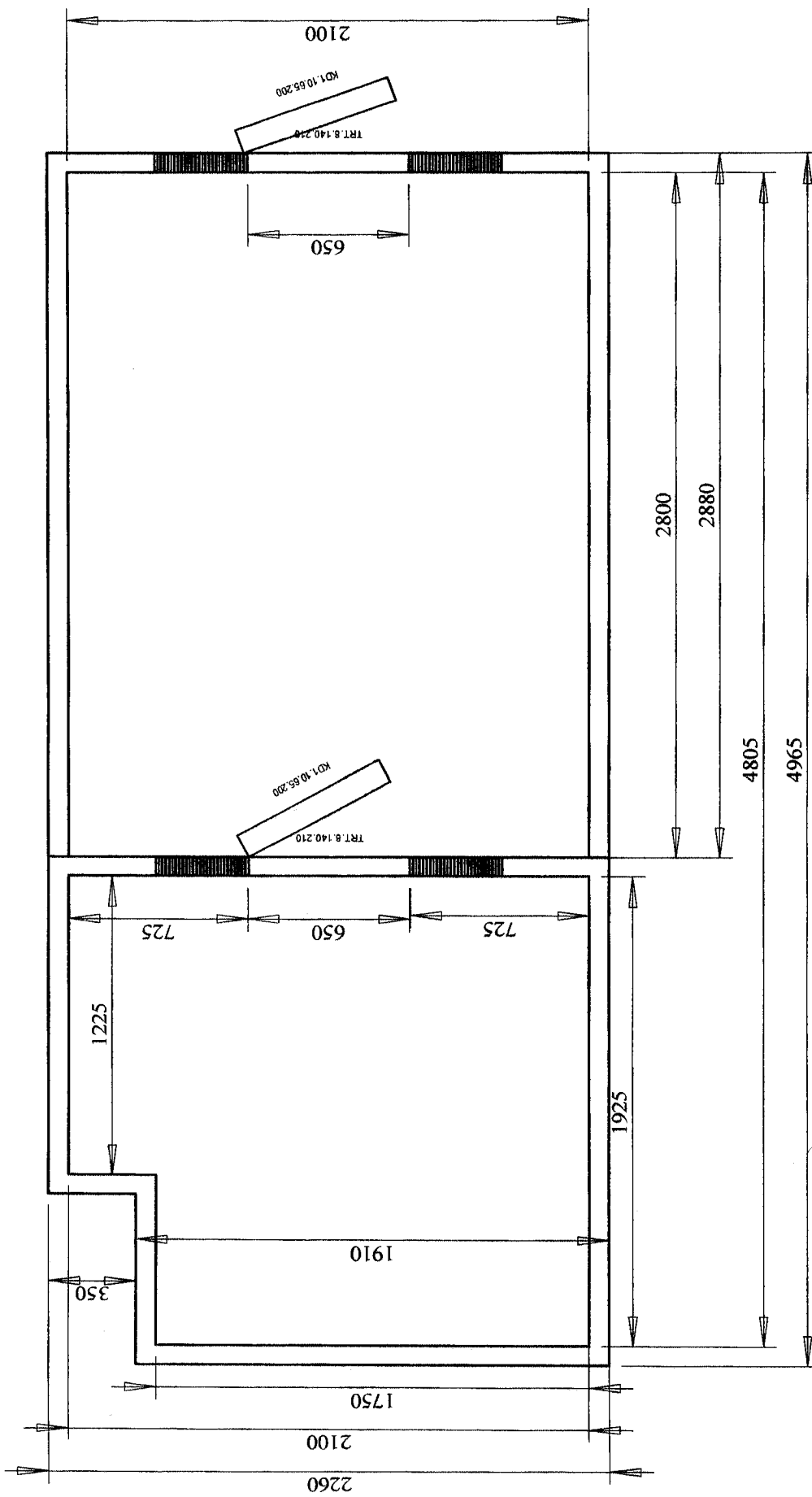

CELLTHERM Dæmcker køl og fyvs en gros		Tungsgade 2 Tel.: +45 6461 3111 5400 Bogenløse Fax: +45 6461 3124	
Panelplan uden målsvar		Mål i mm Format A4	
Kunde	: Eksempel	Tilbudsnr.	: 25295A
Sag	: Kombirum	Leveringstid	: 2 - 3 uger
Isolering	: 80 mm	Tegnet af	: Kurt Dæmcker
Målestok	: 1 : 25	Dato	: 27-09-02
Udvendige mål	B: 2260 mm D: 4965 mm H: 2150 mm	Indvendige mål	B: 2100 mm D: 4805 mm H: 1950 mm
		Elementplanændringer forbeholdt	

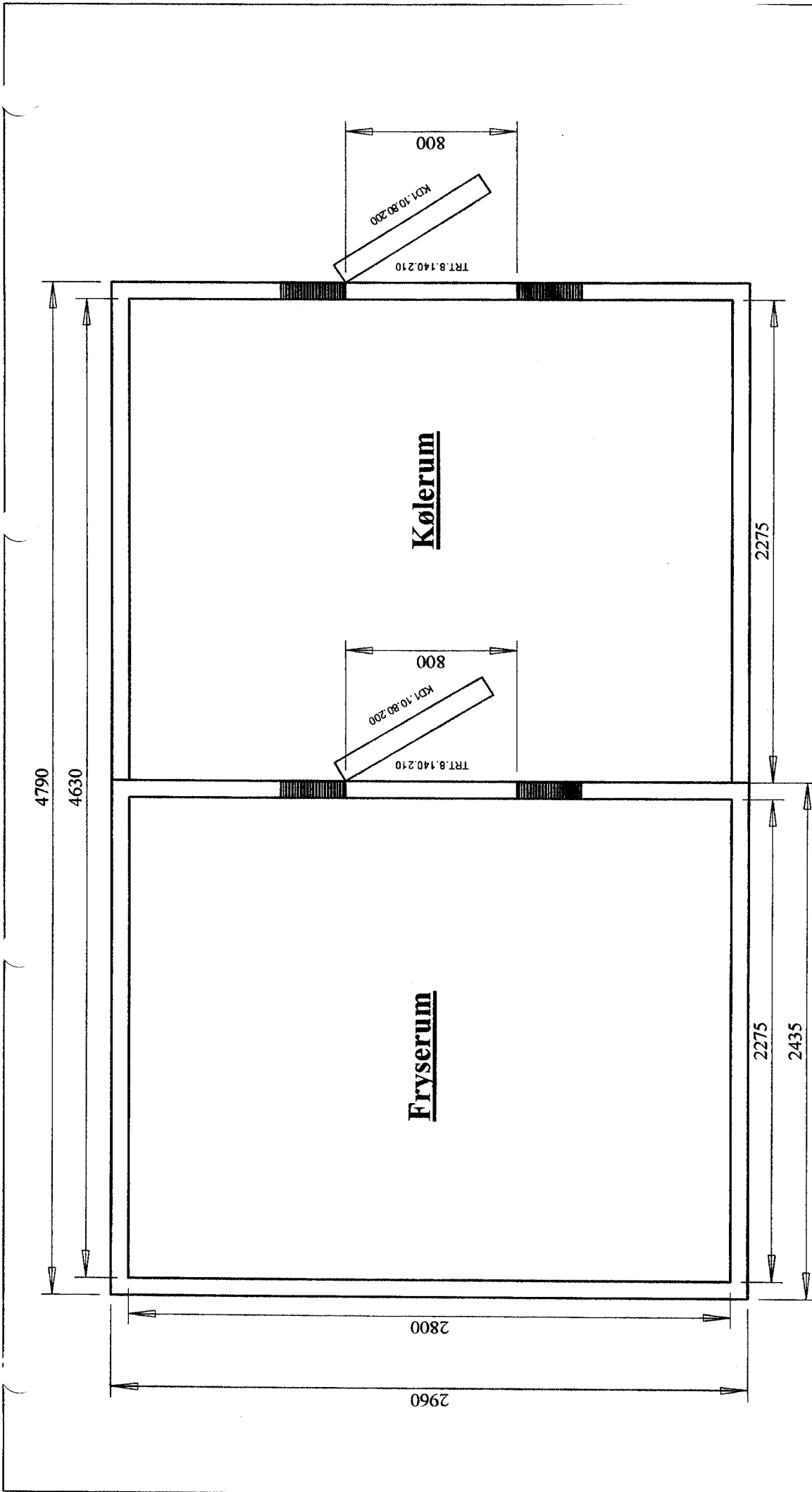

CELLTHERM Dæmcker køl og frys en gros		Tverrgade 2 Tel.: +45 6461 3111 5400 Bogense Fax: +45 6461 3124		Mål i mm Format A4
Elementplanændringer forbeholdt				
Paneiplan. Ikke målfast.				
Kunde	: Eksempel	Ordrenr.	: 37012	
Sag	: Bofællesskab	Leveringstid	: 18-02-03	
Isolering	: 80 mm	Tegnet af	: Kurt Dæmcker	
Målestok	: 1 : 25	Dato	: 14-01-03	
Udvendige mål	B: 2960 mm D: 4760 mm H: 2150 mm	Indvendige mål	B: 2800 mm D: 4630 mm H: 1950 mm	

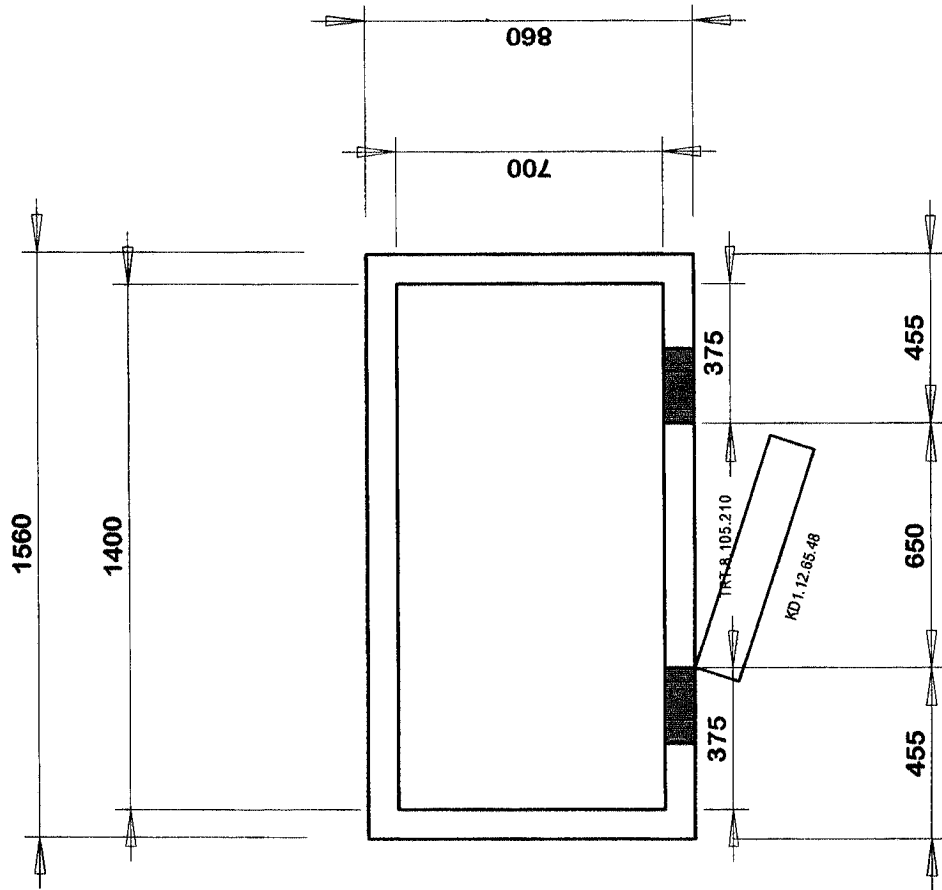

Plantegning. Ikke målfast.		Celltherm	
Kunde : Eksempel	Tilbudsnr. : 26000A1	Dæncker Køl og frys en gros	
Sag : Restaurant	Leveringstid : 2 - 3 uger	Tværgade 2, DK-5400 Bogense	
Paneltykkelse: 80 mm	Tegnet af : Kurt Dæncker	Tel.: +45 6481 3111	
Målestok : 1 : 20	Dato : 03-01-02	Fax: +45 6481 3124	
Udvendige mål L: 1400 mm B: 700 mm H: 2260 mm	Indvendige mål L: 1560 mm B: 860 mm H: 2100 mm	Elementplan	
		Mål i mm Format A4	
		Ændringer forbeholdt	

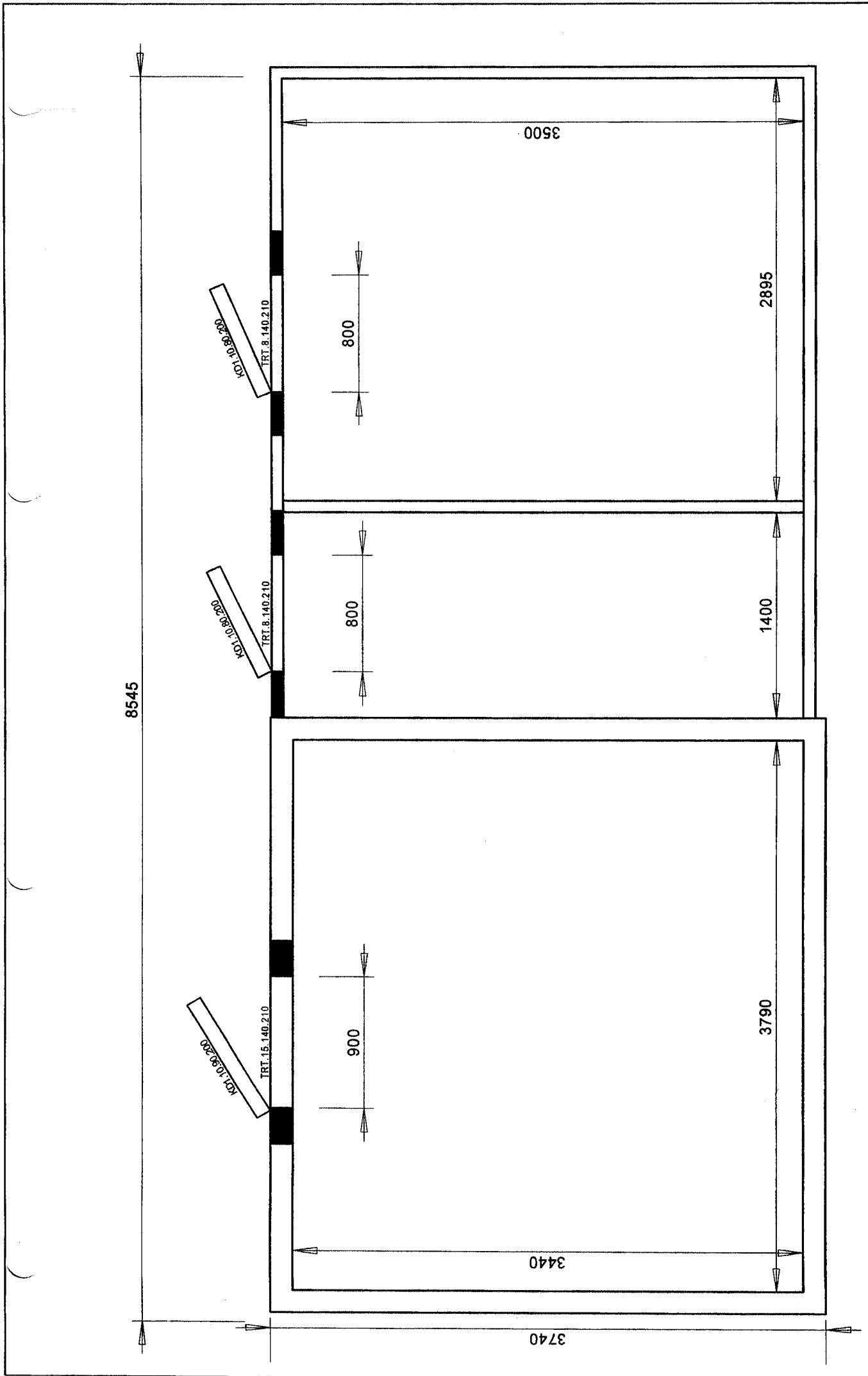

Plantagegning, ikke målfast.	
Kunde	Eksempel
Sag	Tilbudsnr. : 20000A
Paneltykkelse: 150 mm og 80 mm	Leveringstid : 4 - 6 uger
Målestok : 1 : 33	Tegnet af : Kurt Dærncker
Uøvede mål	Dato : 29-12-01
L: 8545 mm B: 3740 mm H: 2630 mm	Indvendige mål
	L: - mm B: - mm H: 2550 mm

Celltherm	
Dæmmer	
Køl og fyls en gros	
Tvegade 2, DK-5000 Bogense	
Tlf.: +45 6611 3111	
Fax: +45 6611 3124	
Elementplan	
Ændringer forbeholdt	
Mål i mm	
Format A4	

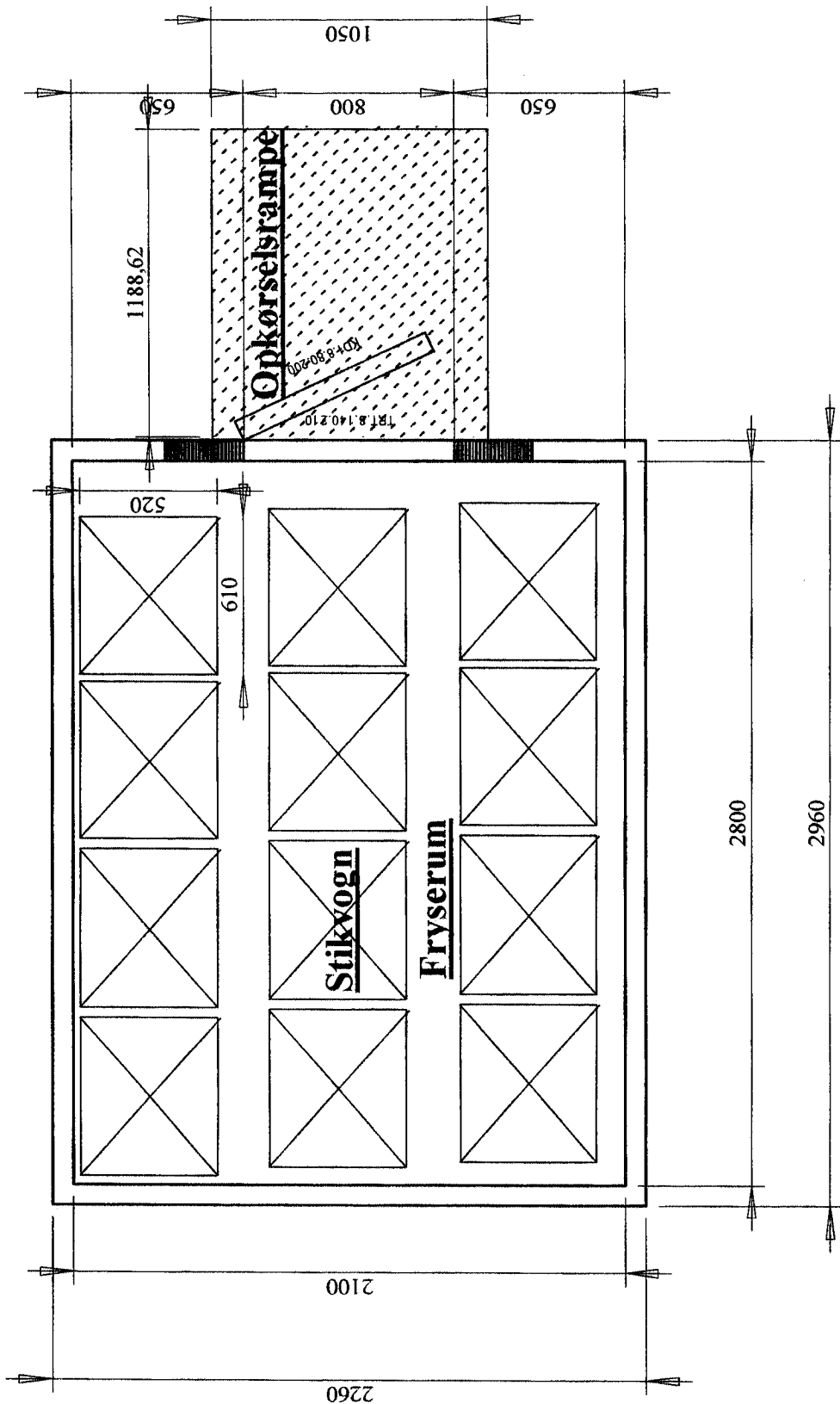

Panelplan. Ikke målfast.		CELLTHERM	
Kunde	: Eksempel	Tilbudsnr.	: 25354A
Sag	: Bageri	Leveringstid	: 2 - 3 uger
Isolering	: 80 mm	Tegnet af	: Kurt Dæmcker
Målestok	: 1 : 25	Dato	: 12-11-02
Udvendige mål	B: 2260 mm D: 2960 mm H: 2300 mm	Indvendige mål	B: 2100 mm D: 2800 mm H: 2100 mm
Dæmcker køl og fyv en gros		Elementplanændringer	
Tværgade 2 Tel.: +45 6481 3111		Mål i mm	
5400 Børgensevej Fax: +45 6481 3124		Format A4	
		forbeholdt	

Ansicht Glastürfront

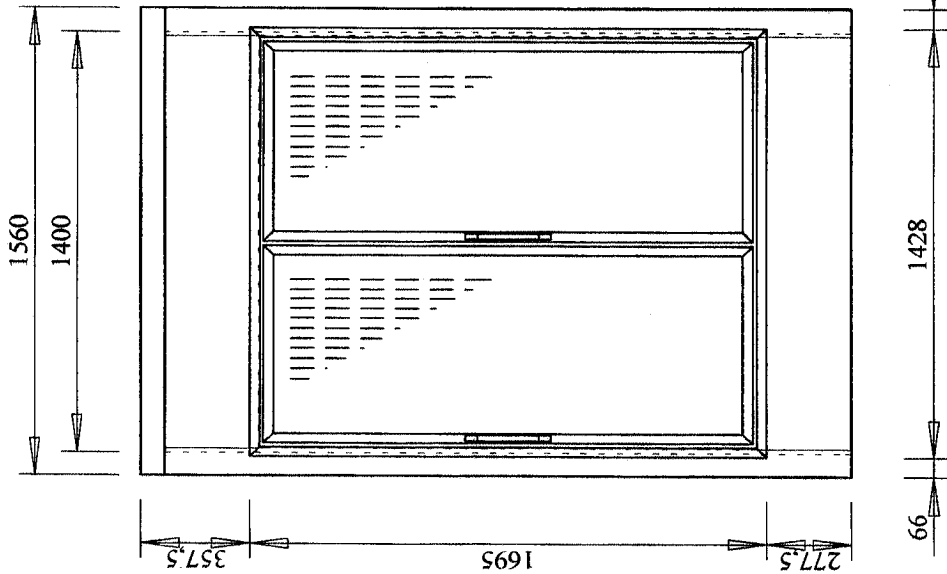

Draufsicht Kühlzelle

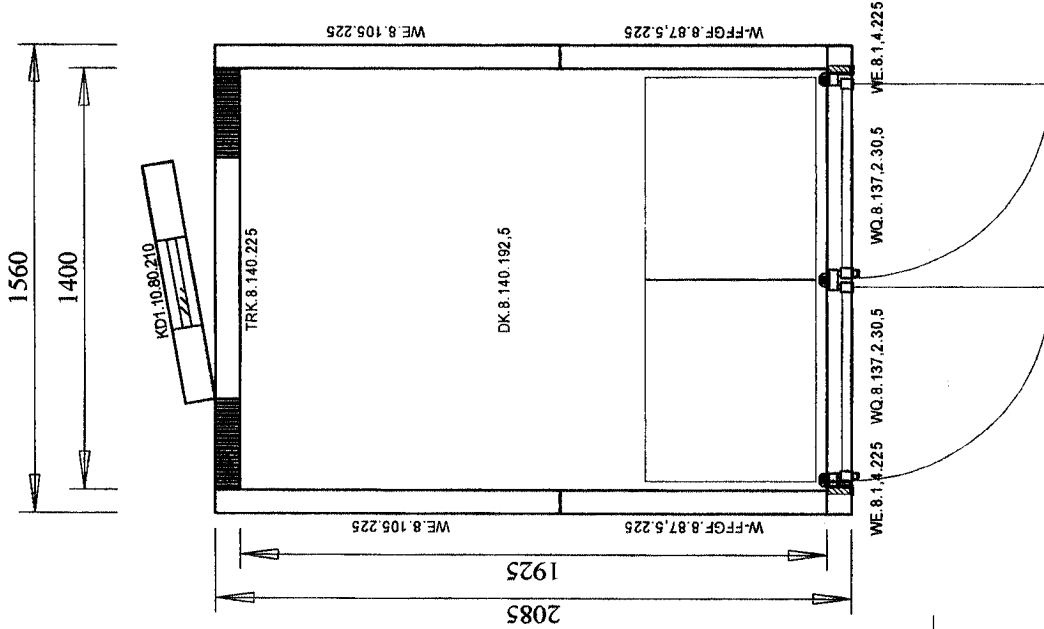

Ansicht Drehtürfront

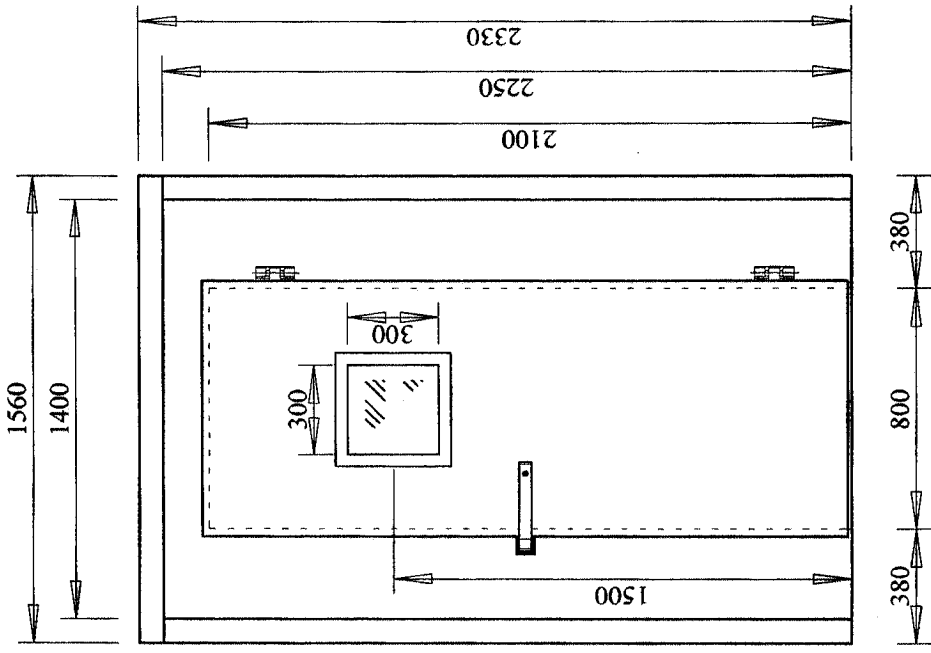

Kühlzelle, ohne Boden

Paneeleplan ohne maßstäbliche Gewähr	
Kunde : Kurt Daencker	AG - Nr. : CED2 / 91325 AE
Komm. Nr. : -	Prod. Datum :
Dämmstärke : 80 mm	Gezeichnet : T. Schlemann
Maßstab : 1 : 25	Datum : 29. 04. 2002
Zellen Außenmaße B: 1560 mm T: 2085 mm H: 2330 mm	Zellen Innenmaße B: 1400 mm T: 1925 mm H: 2250 mm
Elementplanänderung vorbehalten!	
Maße in mm Format A4	

CELLTHERM
 Celltherm Isolierung GmbH
 Kühl- und Gefrierzellen
 In: Badhoeberstr. 74, 02846/0166
 Müpa, Cottbus
 www.celltherm.de
 E-mail: info@celltherm.de

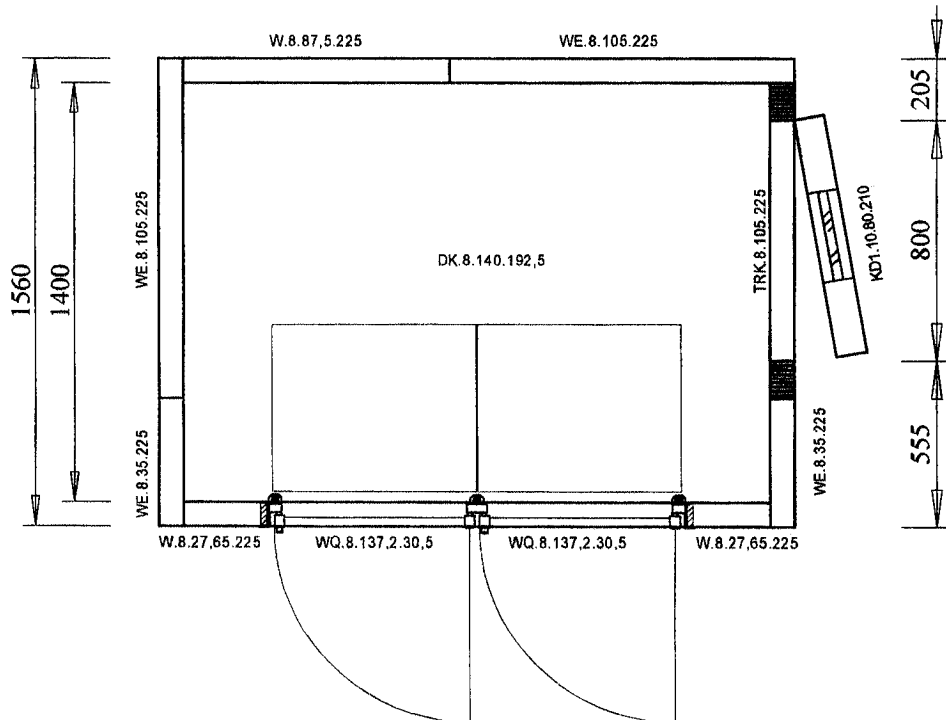
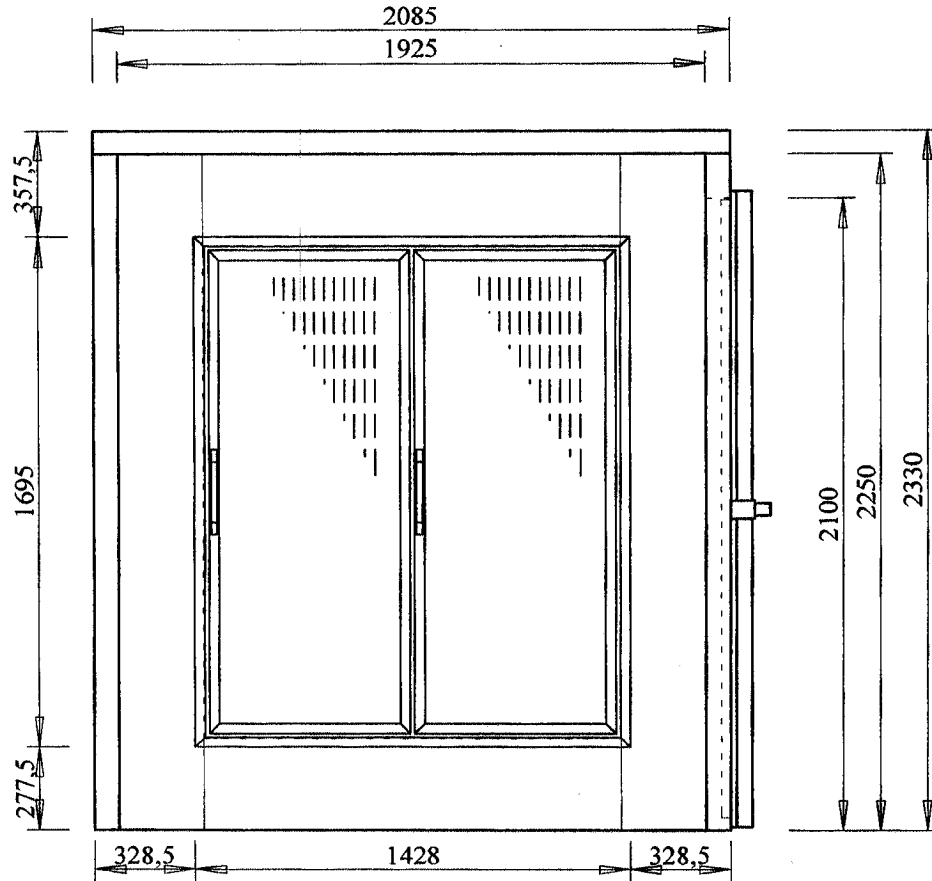

Kühlzelle, ohne Boden

Paneeleplan ohne maßstäbliche Gewähr		CELLTHERM Celltherm Isolierung GmbH Kühl- und Gefrierzellen
Kunde : Kurt Daencker	AG - Nr. : CE02 / 91325	
Komm. - Nr. : -	Prod. Datum :	
Dämmstärke : 80 mm	Gezeichnet : T. Schlemann	
Maßstab : 1 : 25	Datum : 29. 04. 2002	
Zellen Außenmaße	Zellen Innenmaße	
B: 1560 mm T: 2085 mm H: 2330 mm	B: 1400 mm T: 1925 mm H: 2250 mm	Elementplanänderung vorbehalten
		Maße in mm Format A4

Innenansicht

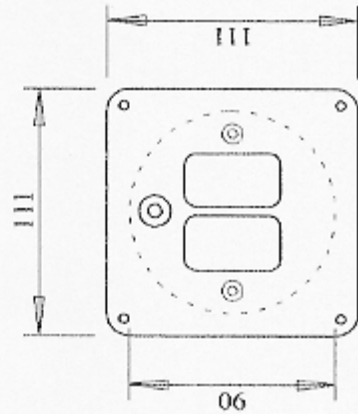

Druckausgleichsventil (bis 162 M3)
mit Abdeckblech Innen und Verkabelung
(am Element verschraubt)

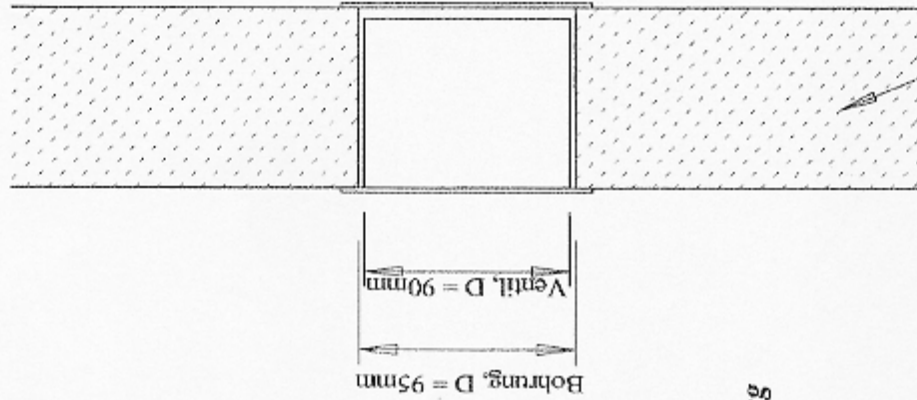

Wandelement
(Seitenansicht im Schnitt)

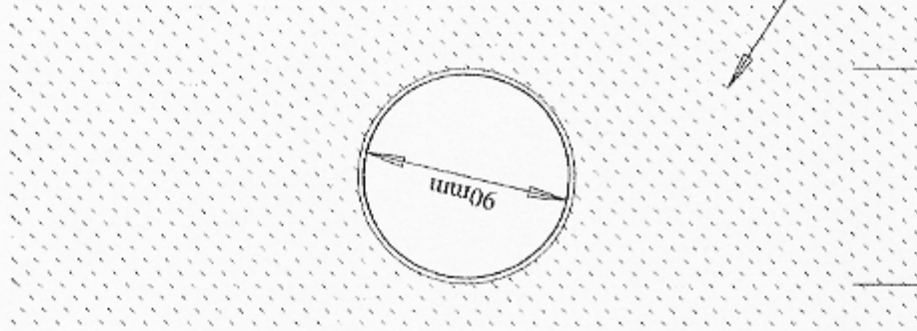

Bohrung Durchmesser 95mm

Außenansicht

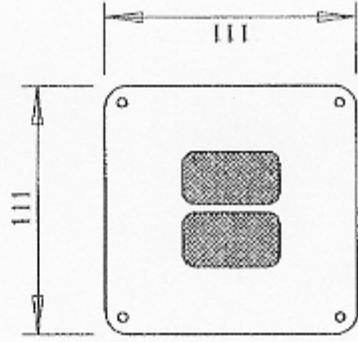

Abdeckblech Außen,
(am Element verschraubt)

Wandelement
(Frontansicht im Schnitt)

Paneelelement ohne maßstäbliche Gewähr		CELLTHERM	
Kunde	: Cellitherm Intern	Zeichn. - Nr.	: J. Technik: DAV.162
Komm.- Nr.	: DAV.162	Prod. Datum	: --
Dämmstärke	:	Gezeichnet	: T. Schiemann
Maßstab	:	Datum	: 04. 02. 2000
Zellen Außenmaße	L: mm B: mm H: mm	Zellen Innenmaße	L: mm B: mm H: mm
Elementplanänderung vorbehalten		Maße in mm Format A4	

An Sudlerwerk Tel.: 02044/7000
43359 Grenau/Ede Fax: 02044/61469

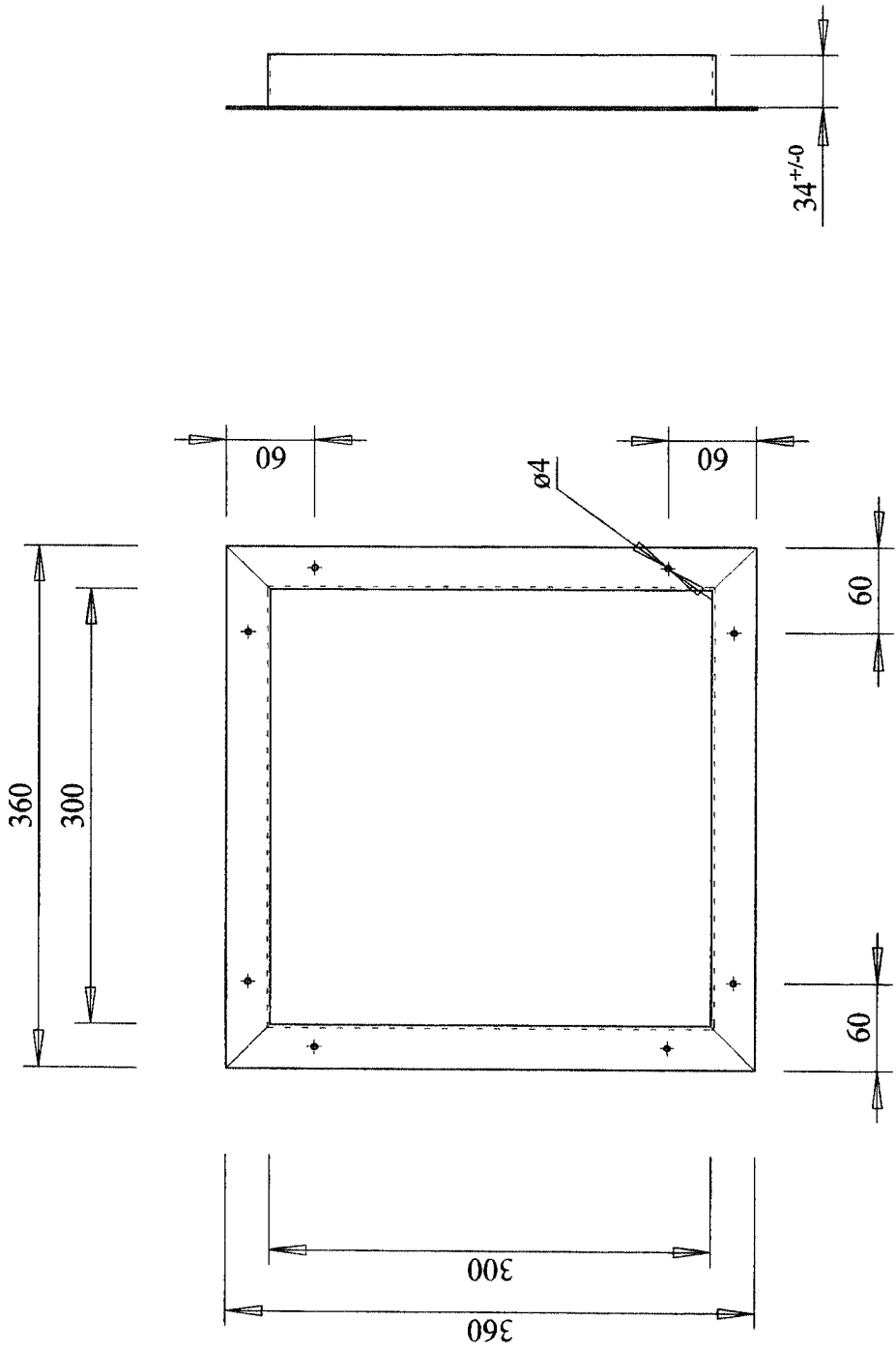

Fensterrahmen 30 x 30 cm
- Material: Schwarzblech 2mm
- Gehrungen komplett verschweißt
und gut verputzt
- nachträglich pulverbeschichtet - RAL 7040

Kunde : CELLTHERM		Paneelenplan ohne maßstäbliche Gewähr	
Komm.- Nr. :	Fensterrahmen	AB - Nr. :	Fensterrahmen-Daenemark
Dämmstärke :-		Prod. Datum :-	
Maßstab : 1 : 5		Gezeichnet : T. Schiemann	
Zellen Außenmaße		Datum : 31. 05. 2001	
B:- mm	T:- mm	Zellen Innenmaße	
H:- mm		B:- mm	T:- mm
		H:- mm	

CELLTHERM
 Celltherm Isolierung GmbH
 Kühl- und Gefrierzellen

Am Buddenbrook Tel. 02565/7050
 48399 Gronau/Espe Fax 02565/4640

Elementplanänderung
 vorbehalten

Maße in mm
 Format A4

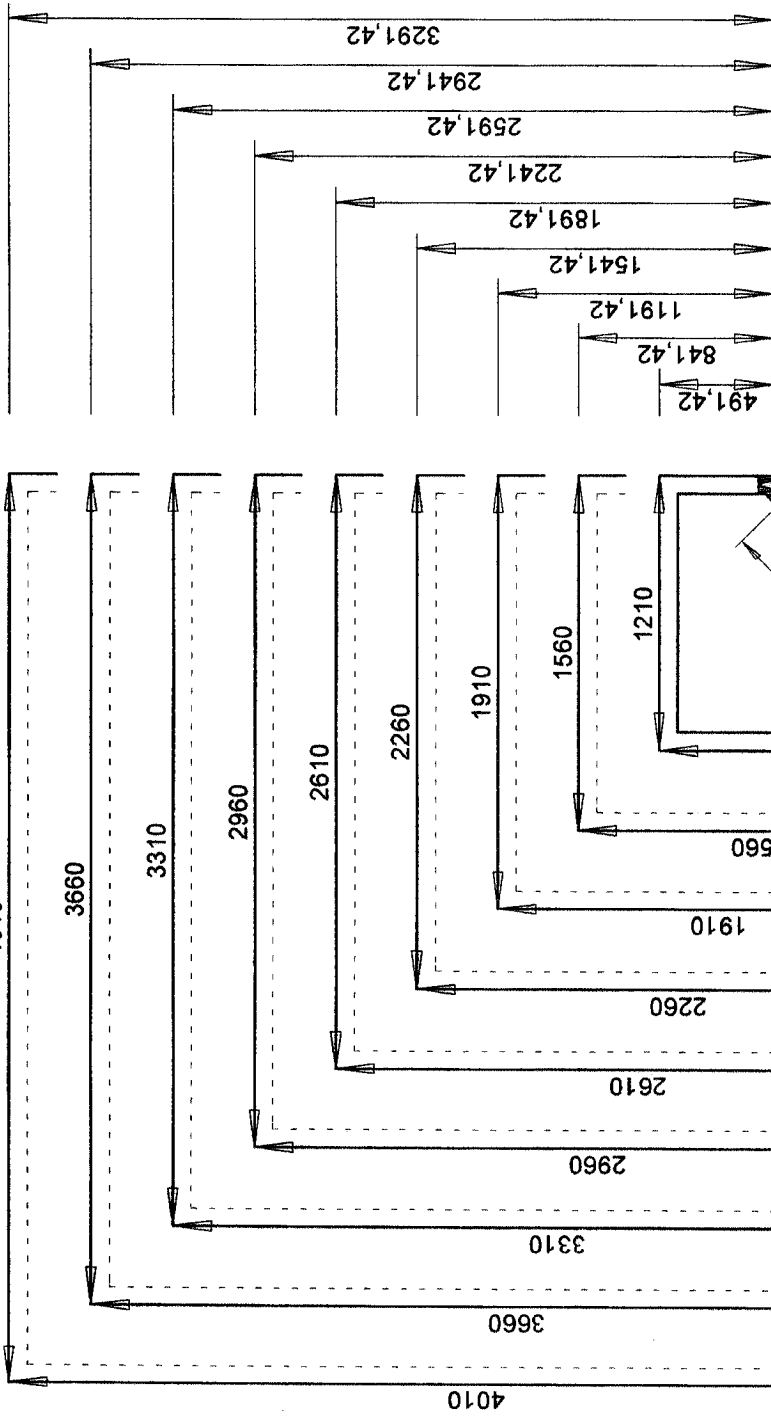

Folgende Zelleninnenhöhen sind lieferbar:

- 1800 mm**
- 1950 mm**
- 2100 mm**
- 2250 mm**
- 2400 mm**

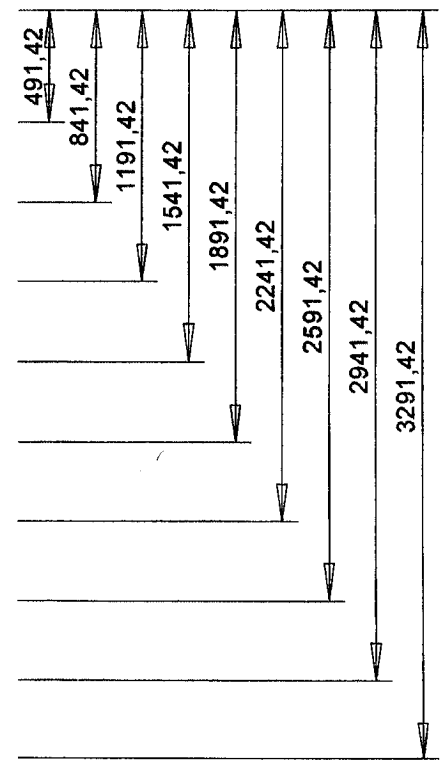

CELLTHERM Celltherm Isolierung GmbH KfzH. und Celltherm Am Bockbrock Tel.: +49 2566 7050 48598 Gronau/Eppe Fax: +49 2566 6480 Internet: www.celltherm.de E-Mail: info@celltherm.de		Elementplanänderung vorbehalten		Maße in mm Format A4
Panelenplan ohne maßstäbliche Gewähr				
Kunde : CELLTHERM	AB. - Nr. :	J. Technik: EKZ		
Komm.- Nr. :	Prod. Datum : -			
Dämmstärke : 80 mm	Gezeichnet :			
Maßstab :	Datum :			
Zellen Außenmaße L: mm B: mm H: mm	Zellen Innenmaße L: mm B: mm H: mm			

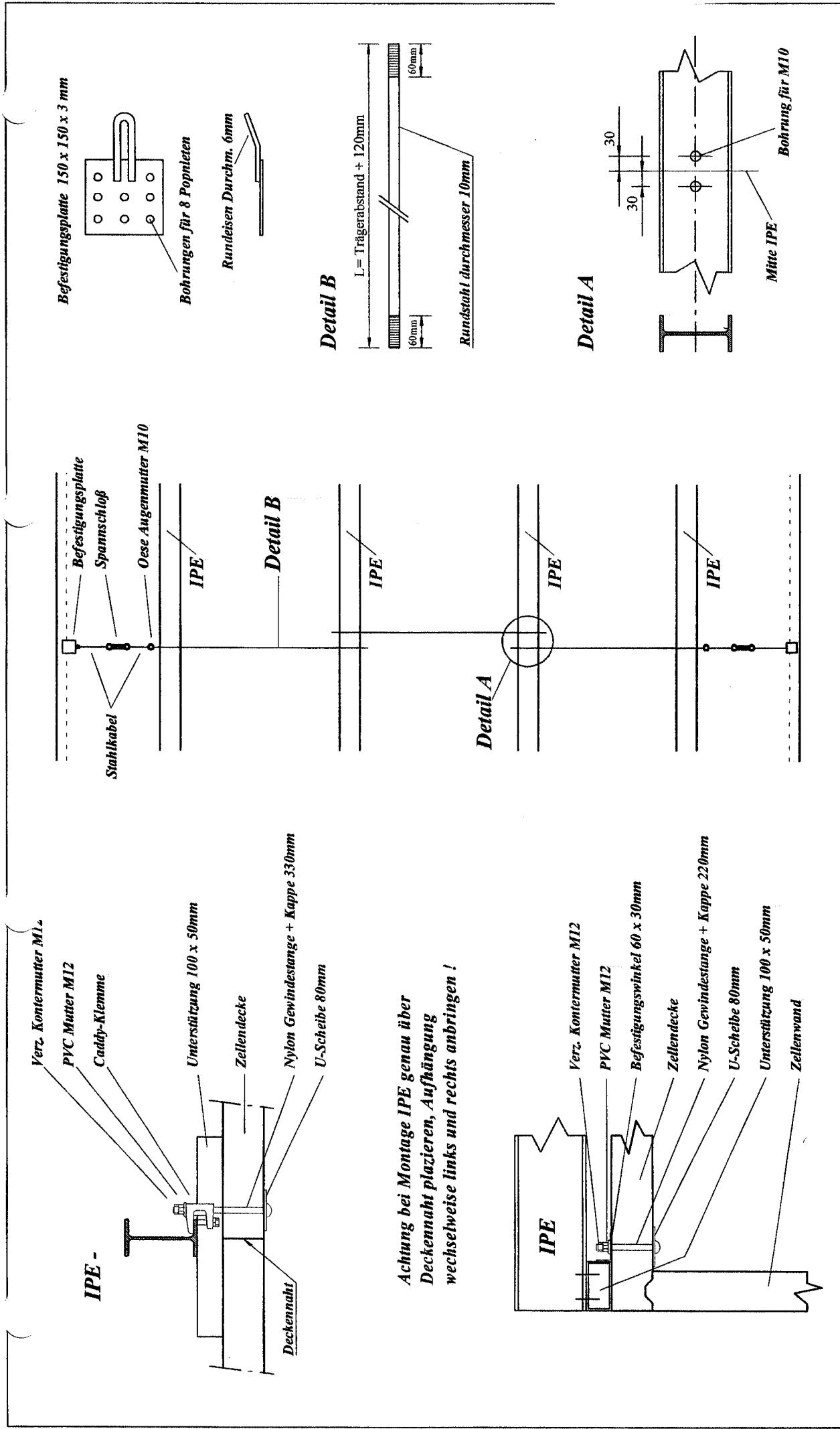

<p>CELLTHERM Celltherm Isolierung GmbH Kühl- und Gefrierzellen</p> <p>Am Buddenbrook Tel.: 02565/7050 48598 Gronau/Epe Fax: 02565/6460</p>	<p>Elementplanänderung vorbehalten</p>		<p>Maße in mm Format A4</p>
<p>Panelenplan ohne maßstäbliche Gewähr</p>	<p>AB - Nr. : CE02 / 57451</p>	<p>Produktionsdatum : 25. 07. 2002</p>	<p>Gezeichnet : A. de Kruijff</p>
<p>Kunde : Celltherm Coldrooms</p>	<p>Komm.-Nr. : CCS</p>	<p>Dämmstärke : 80 mm</p>	<p>Datum : 24. 07. 2002</p>
<p>Verz. Kontermutter M12</p>	<p>12</p>	<p>Nylon Gewindestange m. Kappe 220mm</p>	<p>Zellen Außenmaße</p>
<p>Unterstützung 100x50 + Winkel</p>	<p>6</p>	<p>Befestigungsplatte 150x150</p>	<p>Zellen Innenmaße</p>
<p>Verz. Kontermutter M12</p>	<p>24</p>	<p>Rundstahl 10mm L = 3270 mm</p>	<p>B: 1400 mm</p>
<p>PVC Mutter M12</p>	<p>24</p>	<p>Rundstahl 10mm L = 2920 mm</p>	<p>T: 700 mm</p>
<p>Caddy-Klemme</p>	<p>12</p>	<p>Stahlkabel L = 7000 mm</p>	<p>H: -</p>
<p>Nylon Gewindestange m. Kappe 330mm</p>	<p>12</p>	<p>Spannschloß / Oese</p>	
<p>U-Scheibe 80mm</p>	<p>24</p>	<p>Klemmen für Stahlkabel</p>	

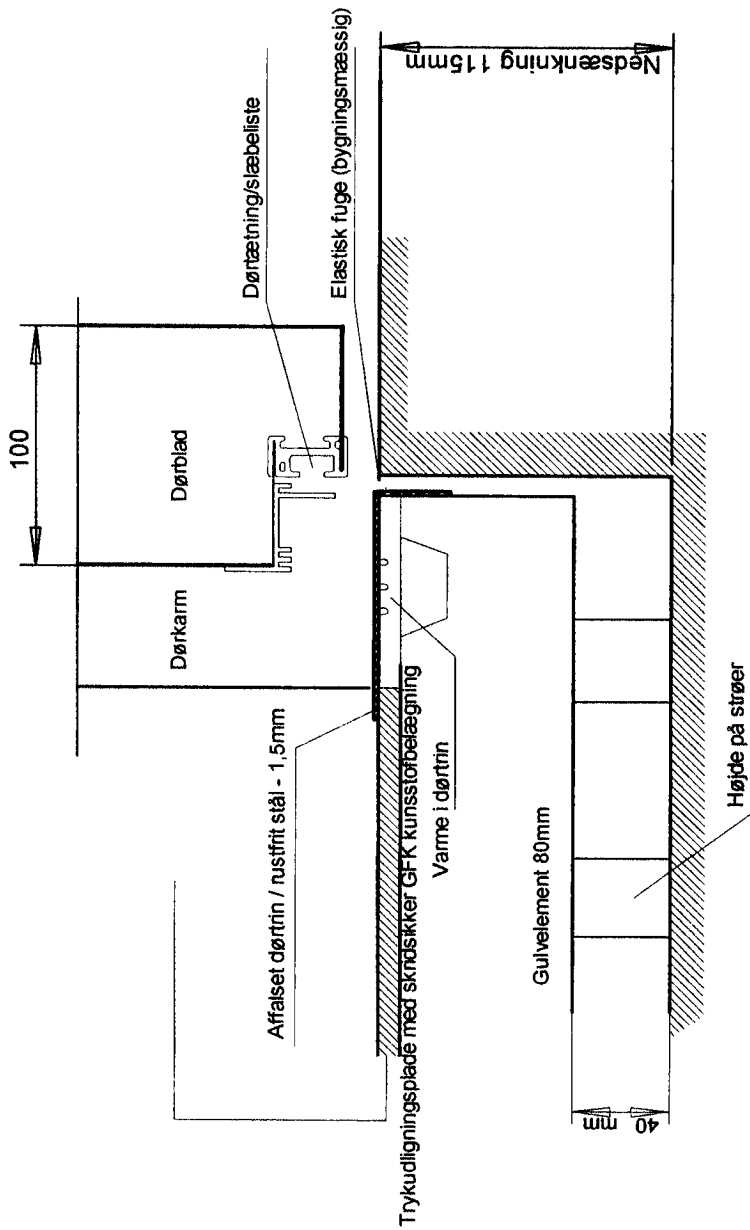

Rummets guly bør ligge ca. 4 - 5 mm højere end bygningens guly.
Herved undgås, at vand fra gulvask løber ind i fryserummet,
og slæbelisten slides ikke så hårdt.

Panelplan ohne maßstäbliche Gewähr	
Kunde	: Daencker
Komm-Nr.	: -?-
Dämmstärke	: 120mm
Maßstab	: ohne
Zellen Außenmaße	B: - mm T: - mm H: - mm
Zellen Innenmaße	B: - mm T: - mm H: - mm
AB - Nr.	: DV8-4-GFK
Prod. Datum	: -
Gezeichnet	: M. Schopp
Datum	: 08.06.2001
Elementplanänderung vorbehalten	
Maße in mm Format A4	

CELLTHERM

Celltherm Isolierung GmbH
Kühl- und Gefrierzellen

An Buddenbrook Tel.: 025657650
48599 Gronau/Eise Tel.: 025656460

Bodenaufbau : A = 20mm PVC-Unterlüftung
 B = 120mm Bodenelement K-Wert 0,163W/m²K
 C = 50mm Estrich mit AKS Gitter
 D = 15mm Fliesen R12/V4

U-Schwelle 25/120/25mm aus V2A 1,5mm

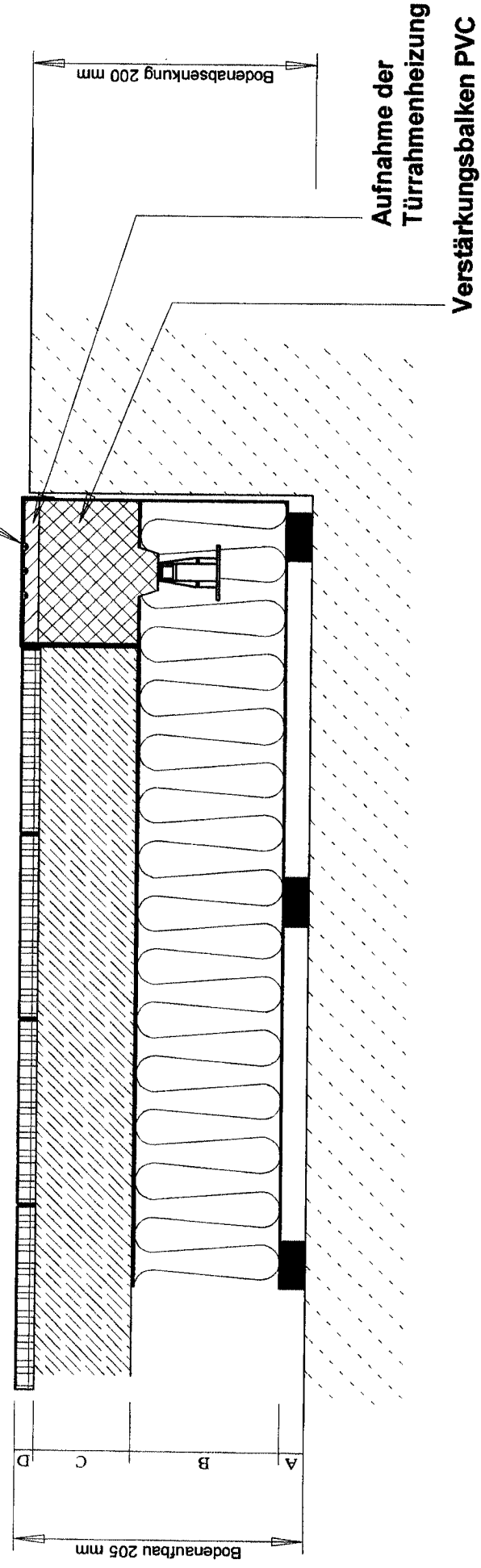

Detail : Bodenaufbau McDonald's, Bodenabsenkung 200 mm ab OKFFB

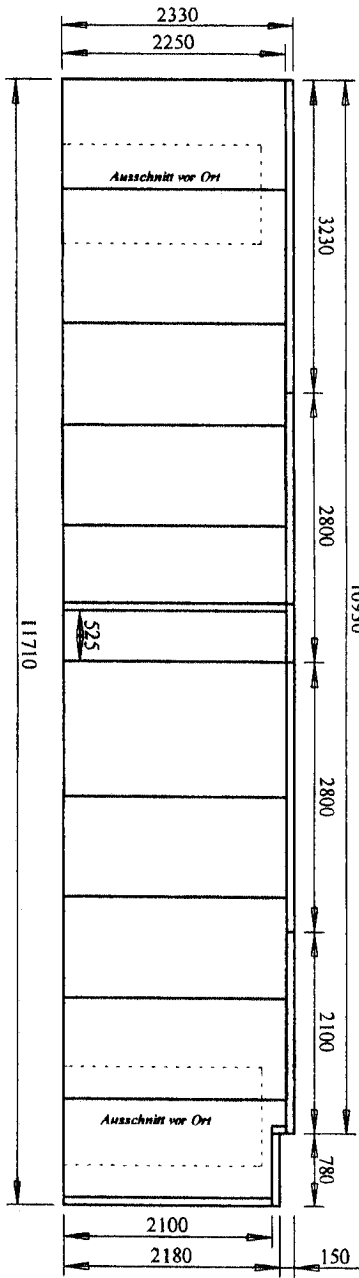

Ansicht Front-D-
10930

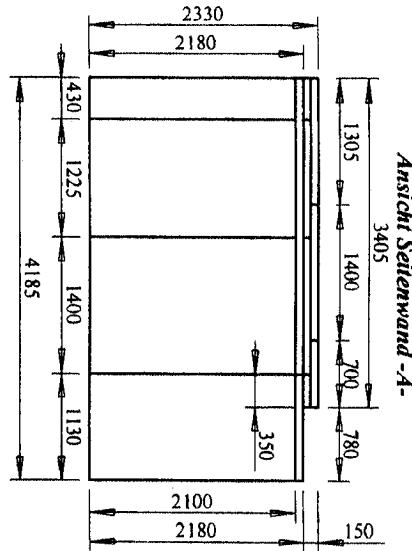

Ansicht Seitenwand -A-
3405

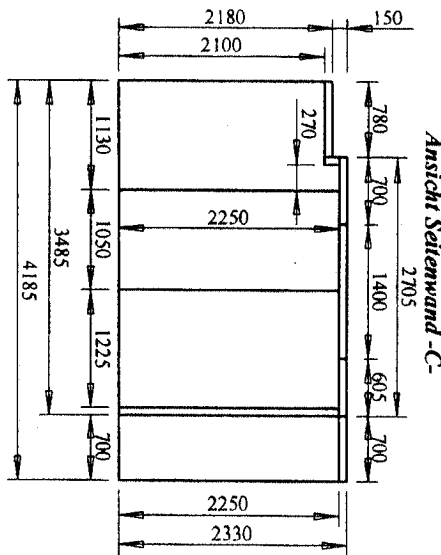

Ansicht Seitenwand -C-
2705

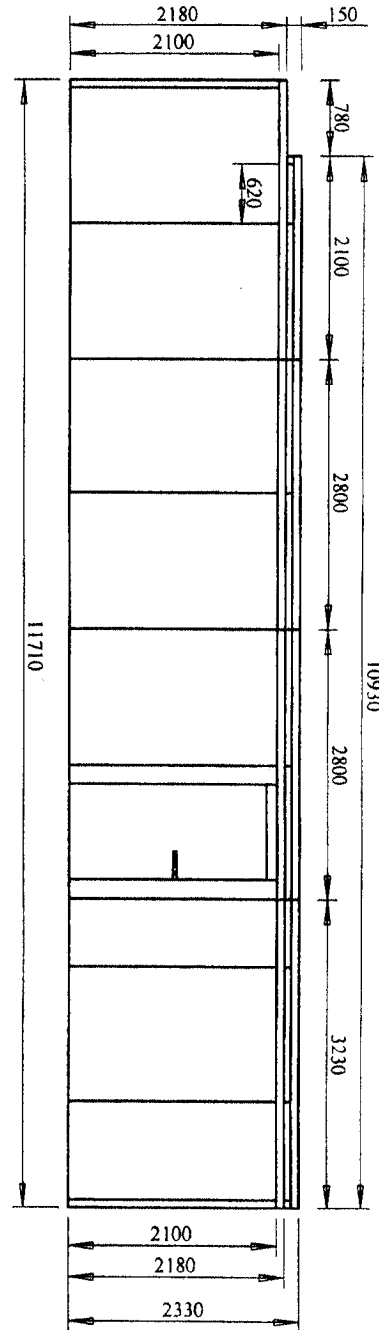

Ansicht Rückwand -B-
10930

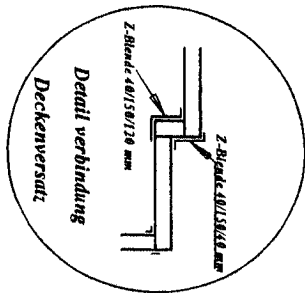

Panelenplan ohne maßstäbliche Gewähr				CELLTHERM	
Kunde	: Kurt Daencker	AG - Nr.	: CE02 / 56233 - Ansicht	Celltherm Isolierung GmbH Kühi- und Gefrierzellen	
Komm- Nr.	: 25032A	Prod. Datum	: 19.03.2002	Am Buddenbrook Tel: 02565/7050 48599 Gronau/Epe Fax: 02565/6480	
Dämmstärke	: 80 mm	Gezeichnet	: A. de Kruijff	www.celltherm.de E-Mail: info@celltherm.de	
Maßstab	: 1 : 50	Datum	: 06.03.2002	Elementplanänderung	
Zellen Außenmaße				Maße ... mm	
B:-	mm	T:-	mm	H:-	mm
Zellen Innenmaße				vorbehalten	
				Format A3	

Detailtegning af opbygning af konventionelt gulv

Dette er udelukkende en principskitse. Firmaet der udfører gulvisolation og betongulv er selv ansvarlig for beregning af K-værdi og styrke på gulvet . Vægelementernes højde afhænger af den totale tykkelse af gulvet (isolation + beton + evt. klinker).

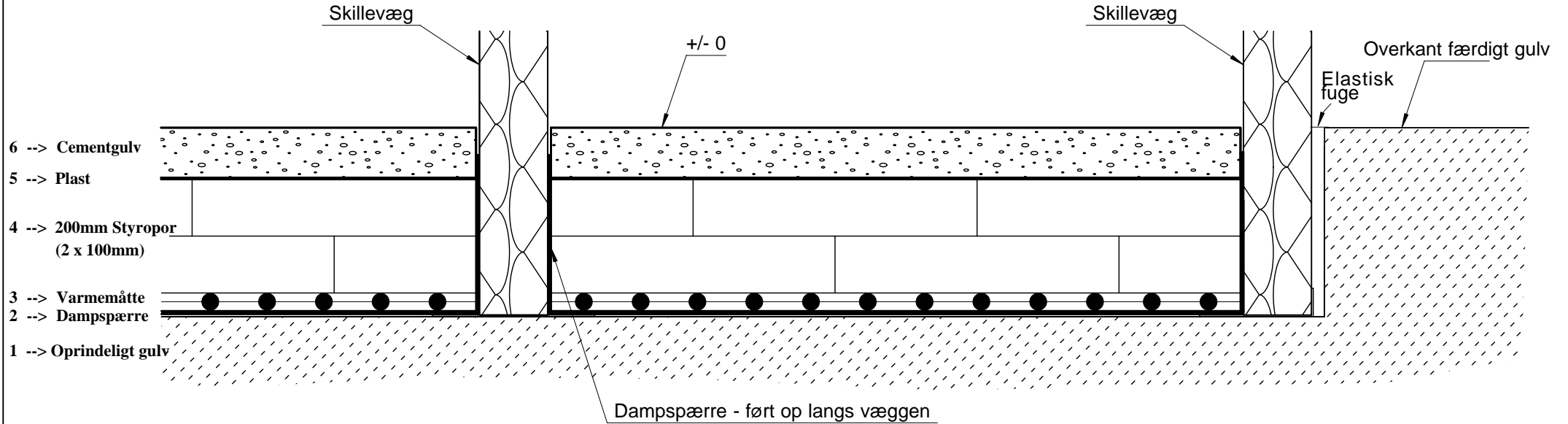

CELLTHERM Celltherm Isolierung GmbH Kühl- und Gefrierzellen Am Buddenbrook Tel.:02565/705-0 48599 Gronau/Epe Fax:02565/70564 www.celltherm.de E-mail : info@celltherm.de				Maßstab 1 : 10		Maße in mm																		
				Ordner Gulvudførsel																				
Benennung Detail Konventionelle Bodenaufbau Heizung - Styropor - Estrich						Zeichnungsnummer --																		
<table border="1"> <thead> <tr> <th></th> <th>Datum</th> <th>Name</th> </tr> </thead> <tbody> <tr> <td>4</td> <td>Bear. 07.09.2006</td> <td>A. de Kruijff</td> </tr> <tr> <td>3</td> <td></td> <td></td> </tr> <tr> <td>2</td> <td></td> <td></td> </tr> <tr> <td>1</td> <td></td> <td></td> </tr> </tbody> </table>							Datum	Name	4	Bear. 07.09.2006	A. de Kruijff	3			2			1			Kunde Celltherm		Format A4	
	Datum	Name																						
4	Bear. 07.09.2006	A. de Kruijff																						
3																								
2																								
1																								
<table border="1"> <thead> <tr> <th>Zus.</th> <th>Änderung</th> <th>Datum</th> <th>Name</th> <th></th> </tr> </thead> <tbody> <tr> <td></td> <td></td> <td></td> <td></td> <td>--</td> </tr> </tbody> </table>						Zus.	Änderung	Datum	Name						--									
Zus.	Änderung	Datum	Name																					
				--																				

Detailtegning af opbygning af konventionelt gulv

Dette er udelukkende en principskitse. Firmaet der udfører gulvisolation og betongulv er selv ansvarlig for beregning af K-værdi og styrke på gulvet . Vægelementernes højde afhænger af den totale tykkelse af gulvet (isolation + beton + evt. klinker).

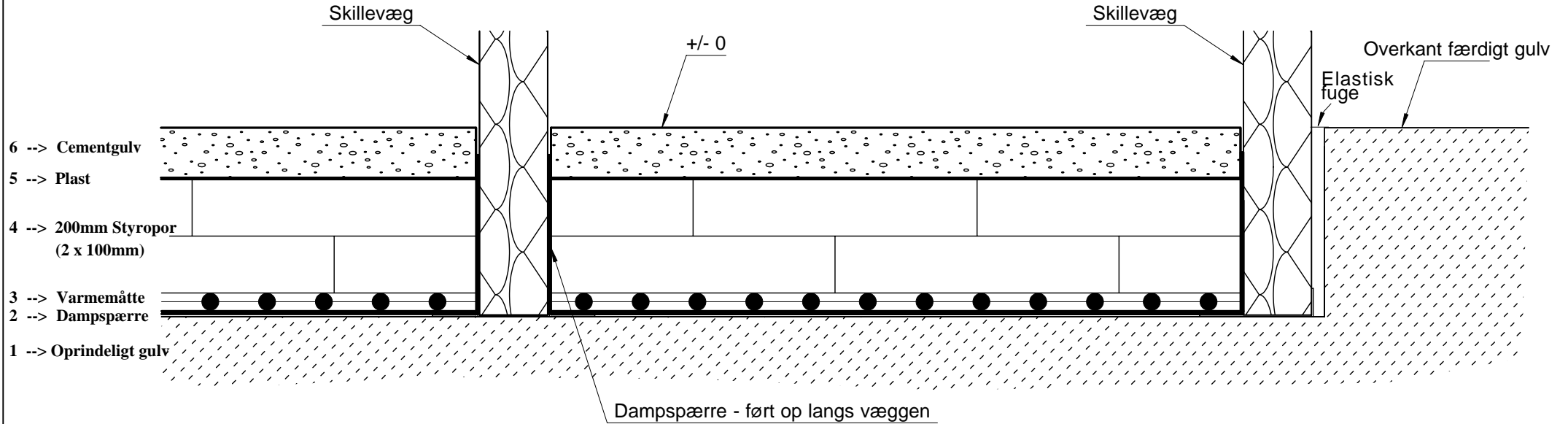

CELLTHERM Celltherm Isolierung GmbH Kühl- und Gefrierzellen Am Buddenbrook Tel.:02565/705-0 48599 Gronau/Epe Fax:02565/70564 www.celltherm.de E-mail : info@celltherm.de				Maßstab 1 : 10		Maße in mm																		
				Ordner Gulvudførsel																				
Benennung Detail Konventionelle Bodenaufbau Heizung - Styropor - Estrich						Zeichnungsnummer --																		
<table border="1"> <thead> <tr> <th></th> <th>Datum</th> <th>Name</th> </tr> </thead> <tbody> <tr> <td>4</td> <td>Bear. 07.09.2006</td> <td>A. de Kruijff</td> </tr> <tr> <td>3</td> <td></td> <td></td> </tr> <tr> <td>2</td> <td></td> <td></td> </tr> <tr> <td>1</td> <td></td> <td></td> </tr> </tbody> </table>							Datum	Name	4	Bear. 07.09.2006	A. de Kruijff	3			2			1			Kunde Celltherm		Format A4	
	Datum	Name																						
4	Bear. 07.09.2006	A. de Kruijff																						
3																								
2																								
1																								
<table border="1"> <thead> <tr> <th>Zus.</th> <th>Änderung</th> <th>Datum</th> <th>Name</th> <th></th> </tr> </thead> <tbody> <tr> <td></td> <td></td> <td></td> <td></td> <td>--</td> </tr> </tbody> </table>						Zus.	Änderung	Datum	Name						--									
Zus.	Änderung	Datum	Name																					
				--																				